

Panasonic®

安裝使用說明書 電風扇

型號 F-19GNH

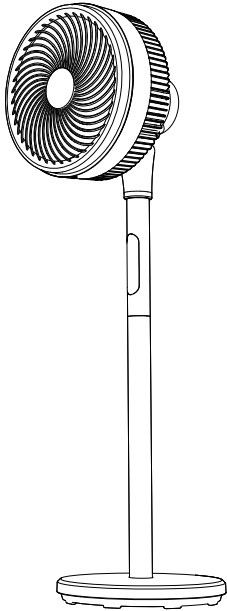

目錄

安全指引	2
安全注意事項	2~5
使用要求	6
包裝附件清單	6
各部件名稱	6
安裝方法	7
使用方法	7~10
維護方法	10~11
故障排除	11
電器原理圖	12
規格	12

附產品保修記錄卡

感謝您選購 **Panasonic** 產品。

安裝、使用和維護產品前，請仔細閱讀本說明書。

安裝、使用前請務必先閱讀“安全注意事項”。(第2~5頁)

不遵照本說明書進行操作有可能導致受傷或財產損失。

將產品保修記錄卡與說明書一同進行妥善保管。

- 維護保養前先斷電。
- 本產品僅可使用隨附的電源配接器。
- 電源配接器損壞時，請與客戶諮詢服務中心或經銷商聯繫更換。
- 器具不打算由存在肢體、感官或精神能力缺陷或缺少使用經驗和知識的人(包括兒童)使用，除非有負責他們安全的人對他們進行與器具使用有關的監督或指導；應照看好兒童，確保他們不玩耍本器具。

為了避免對您或其他人造成傷害或財務損害，請務必遵守本說明書中的安全注意事項。

- 以下標誌是根據錯誤使用所產生的危險或受傷程度進行分類。



警告 本標誌所表示的內容為“不遵守的話可能造成人員死亡或重傷”。



注意 本標誌所表示的內容為“不遵守的話可能造成人身輕傷或財務損害”。

- 以下標誌為務必遵守的指示種類。(下列標誌為例子。)



此標誌表示禁止事項。



此標誌表示強制事項。

安全注意事項



警告



- 產品未完成安裝，請勿接通電源配接器。移動產品時，請切斷電源配接器。

(否則可能會導致觸電或受傷。)

- 請勿用濕手插拔電源配接器。
- (否則可能會導致觸電。)



- 禁止使用額定電壓以外的電源。(否則電源配接器可能會過熱，導致火災。)

- 請勿在機身附近放置或使用易燃物品或噴霧罐。(否則可能會導致中毒或發生火災等。)

安全注意事項



警告



■ 在未安裝扇葉和網罩的情況下，請勿運行產品。

(否則可能會導致觸電或受傷。)

■ 不要將機身放在水裡，或者向機身澆水。

(否則可能會短路等，導致觸電或火災。)

■ 請勿在以下地方使用。

暴露於明火如燃氣灶的地方，裝有易燃氣體或噴霧罐的地方，暴露於有雨或濺水，以及高溫、高濕度、有大量油、灰塵多及有金屬粉末的地方。
(否則可能會短路等，導致觸電或火災。)

■ 如果電源線或電源配接器損壞或插座鬆動，請勿使用。

(否則可能會發熱，導致觸電或火災。)

■ 組裝、拆卸或清潔時，請勿插入電源配接器。

(否則可能會導致觸電或受傷。)



■ 禁止將電池放置在嬰幼兒可觸及到的地方。

(吞嚥可導致化學灼傷、軟組織穿孔和死亡。在攝入2小時可導致嚴重燒傷。萬一吞食請速醫治。)

■ 禁止將電池投入火中及加熱、分解、改造，禁止將電池暴露在過高的溫度下及注意電池被金屬物體引致短路的風險。

(如損傷了絕緣物或排氣閥等，可能會導致電池漏液、發熱、破裂。)



■ 用完的電池或遙控器長時間不用時，請及時從遙控器中取出電池。

(如放置不管，有可能會導致電池漏液或發熱、破裂。)

■ 電池的使用請遵循以下內容。

- 勿將電池正負極反裝
- 不可短路
- 不可充電電池切勿充電
- 不可使用維修過或損壞過的電池

(否則可能會導致漏液或破損。)

安全注意事項



警告



■ 除維修技術人員外，請勿拆卸修理或改裝產品。

(否則產品可能會異常動作或起火，導致火災或觸電。)

■ 請勿損壞或加工電源配接器，或強行彎曲、拉緊、擰緊或扭動。

(否則電源配接器可能會損壞，導致火災或觸電。)



■ 確保電源配接器完全插入底座。

(如果電源配接器沒有完全插牢，可能會使電源配接器過熱導致火災或觸電。)

■ 如果長時間離開機器時或機器在不使用狀態下，或機器長時間不使用，要關掉電源並拔掉電源配接器。

(否則電路可能會出現故障，發生意外。)



注意



■ 產品運轉時，切勿將手指、尖銳物等伸入通風口。

(否則可能會接觸到產品內部，導致受傷。)

■ 避免在酸、鹼及油性物質、殺蟲水、窗簾等物品附近使用。

(否則可能會造成不適或物品卷入產品內部，導致受傷。)



■ 請勿在不穩定的地方或障礙物附近使用。

(否則產品可能會翻倒，導致受傷。)

■ 避免在陽光直射、長時間高濕度環境使用。

(否則可能會短路等，導致觸電或火災。)

■ 請勿在靠近火、燃油或化學物質的地方使用。

(否則產品可能會漏電，導致火災或觸電。)

安全注意事項



注意



- 請勿將水或其他液體倒在機器、控制面板或遙控器上。
(否則可能會短路等，導致觸電或火災。)
- 請勿在機身上使用農藥或使用化學物質。
(否則機身可能會變色，藥物可能從出風口排出，危害身體健康。)
- 請勿在潮濕的地方(例如浴室、積水的地板或地毯上)使用。
(否則可能會導致觸電。)
- 請勿用衣服、毛巾或被褥等覆蓋機器。
(否則可能會導致產品損壞、觸電、起火或冒煙。)
- 請勿在有物體掉落的地方使用本產品。
(否則可能會導致產品損壞。)
- 風扇運行過程中，請勿用手掰動網罩。
(否則可能會導致受傷或產品損壞。)



- 風扇在待機或運行過程中，請勿用手掰動左右搖頭。
(否則可能會導致受傷或產品損壞。)



- 如果出現異常(振動、響聲、氣味等)，請停止操作並拔下電源配接器。
(否則可能會導致觸電、起火或冒煙。)
- 確保機身網罩沒有鬆動。
(否則可能會掉落、導致受傷。)
- 距離電子設備(電視、收音機等)至少2 m。
(否則可能會導致影像素亂以及雜音。)
- 產品使用前，務必確認立柱和底盤組件處於擰緊狀態。
(否則產品可能會翻倒，導致受傷。)

使用要求

- 確保產品放置在平坦穩定的地板上。
- 電源插座必須在電風扇附近，便於取用。
- 請始終放置好電源配接器，避免絆倒。

包裝附件清單

隨產品包裝箱有以下附件，開箱後請清點是否齊全，若不齊全，請與客戶諮詢服務中心或經銷商聯繫。

序號	名稱	數量
1	遙控器	1
2	電源配接器	1
3	說明書	1
4	產品保修記錄卡	1

各部件名稱

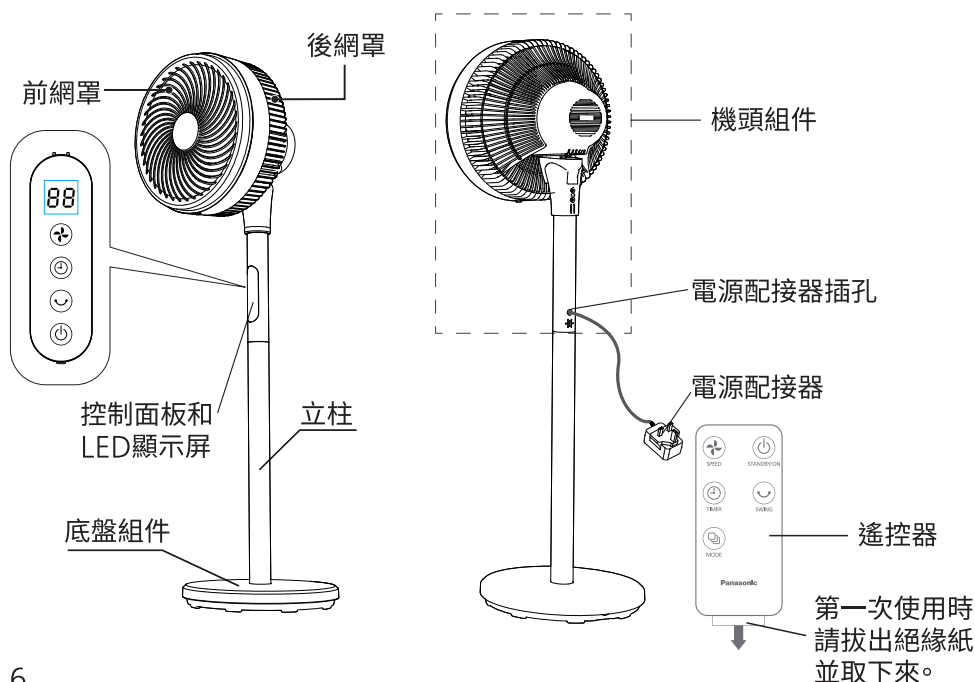

安裝方法

■ 落地扇安裝

- ① 先把機頭組件和立柱旋轉連接。
- ② 把立柱與底盤旋轉連接。

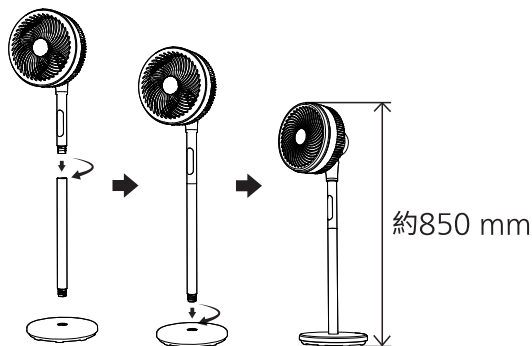

■ 桌扇安裝

把機頭組件和底盤旋轉連接。

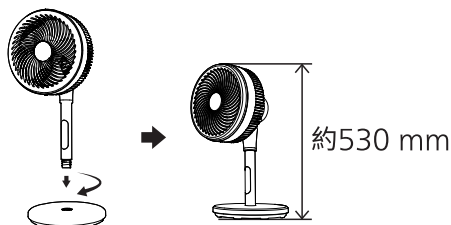

⚠ 注意



■ 使用過程中，務必確認立柱和底盤組件處於擰緊狀態。
(否則產品可能會翻倒，導致受傷。)

使用方法

■ 控制面板

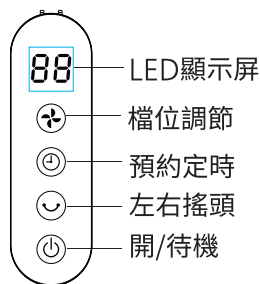

- 注：
- 風扇無操作時，顯示屏自動熄滅，按任意鍵可喚醒。
 - 風扇運行時，24小時內無任何操作，將自動進入待機狀態。
 - 待機是指產品仍在接通電源，而沒有運行的狀態。

■ 遙控器

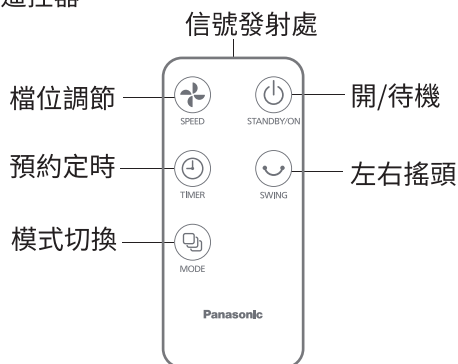

- 1個遙控器可控制多台風扇。

使用方法

■更換遙控電池

- 遙控器的效果變差，動作距離變短的話就是換電池的時期了。
- 電池處理不當的話，會因電池破損或漏液造成故障或受傷。
- 電池在工場發貨時為了確認動作，雖然處於插入遙控器的狀態，但是由於自我放電，有時壽命會變短。
- 請不要使用指定以外的電池。

※電池請購買市場上銷售的[CR2025]。

電池拆裝方法：如圖示，按照箭頭方向扣動扣位的同時拉出電池蓋，將電池“+”標誌向上放在電池蓋上後，蓋上蓋子。

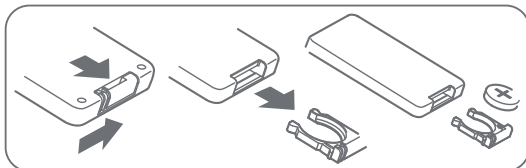

■發現電池漏液時，請避免皮膚直接接觸電池，並丟棄電池。

■丟棄電池時，請遵循當地法律法規。

■風扇使用方法

開機/待機



產品本體

遙控器

- 在待機狀態下按此鍵開機，在工作狀態下按此鍵待機。首次開機默認在3檔不搖頭運行。
- 如果斷開電源後，開機默認在3檔不搖頭運行。

檔位調節



產品本體

遙控器

- 短按：正常切換
- 長按：加快檔位切換速度(僅本機控制面板適用，遙控器除外)
- *檔位調節共12檔，適用於各種運行模式。

使用方法

模式切換



MODE

遙控器

每按一次，風扇的運轉模式會切換。

風扇按“正常風→CF(自然風)→SL(睡眠風)”模式切換。

正常風	風扇一直以當前設置檔位的風速工作 (LED顯示屏顯示當前檔位)。
CF(自然風)	風速根據設定的檔位有節奏地變化。
SL(睡眠風)	風扇按照當前設置的檔位運行，每隔30分鐘降低一檔，最低降到1檔。

預約待機

開機狀態下
可以設定



產品本體



TIMER

遙控器

在開機的狀態下，可按定時按鍵設置預約待機時間。

定時時間以1小時為單位進行加減，最高定時時間為8小時，可循環設置。其中“0 H”表示不設置定時時間。

定時待機時間設置完成後，無操作約5秒後顯示屏恢復檔位的正常顯示或顯示CF或SL。當再次按定時按鍵時，顯示屏顯示的是當前的定時時間，定時待機時間到後，風扇進入待機狀態。

1 H → 2 H → 3 H → 4 H → 5 H → 6 H → 7 H → 8 H → 0 H



預約開機



產品本體



TIMER

遙控器

在待機的狀態下，可按定時按鍵設置預約開機時間。

進入預約設置時為默認狀態，即3檔不搖頭，可以通過遙控器或面板上的按鍵對預約設置進行調整。預約開機設置完成後，無操作約5秒後顯示屏恢復預約時間的當前顯示。

設置了預約開機後，按“開/待機”鍵取消預約開機指令，直接開機，風扇以3檔不搖頭的默認狀態運行。

*預約定時工作時，顯示屏顯示剩餘時間（倒數）。

左右搖頭



產品本體



SWING

遙控器

按此鍵切換左右搖頭模式。

使用方法

提示事項

產品僅能通過手動調節上下搖頭角度，調節時請務必確保上下搖頭組件按圖示方向調節。

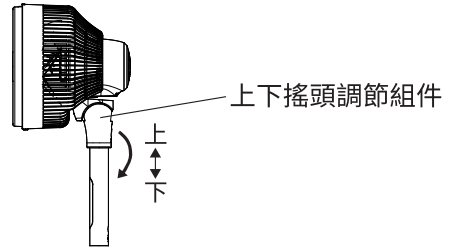

維護方法

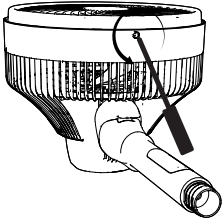

• 先把產品關機並拔掉電源，待產品冷卻，用螺絲刀工具(自購)逆時針旋轉網罩底部的網罩固定螺絲，拆卸螺絲。

• 雙手旋轉前網罩，使得前網罩的“|”標誌對準後網罩的“⊔”解鎖標誌。

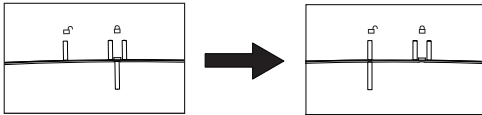

前網罩

扇葉

後網罩

電動機

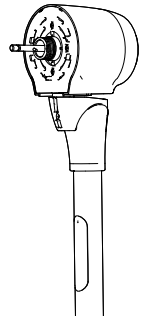
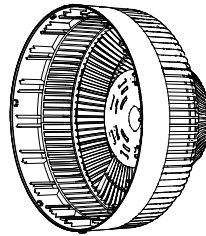
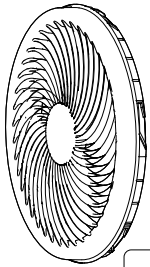

扇葉螺帽

順時針⊔: 擰鬆
逆時針⊔: 擰緊

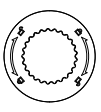

後網罩螺帽

逆時針⊔: 擰鬆
順時針⊔: 擰緊



• 按照上圖順序拆卸前網罩→扇葉螺帽→扇葉→後網罩螺帽→後網罩，清潔部件，等完全晾乾後安裝即可。

• 安裝順序與拆卸順序相反。

* 安裝時需要先將前網罩的“|”標誌對準後網罩的“⊔”標誌，然後順時針旋轉前網罩，使得前網罩的“|”標誌對準後網罩的“⊕”標誌。

維護方法

- 在清潔與保養前，請務必先拔下電源配接器，斷開電源；並待機體冷卻後，再進行清潔動作。
- 請勿使用甲苯、漂白水、酒精等化學溶劑或硬質刷子擦拭，以免刮傷和腐蝕本體外觀顏色。
- 若有玷污或不宜脫落之污垢，建議用廚房專用中性清潔劑進行清洗，以柔軟乾布擦乾淨。
- 建議定期對本產品進行檢查和清潔，以延長其使用壽命
- 收藏前的保養
 - 1、請將電風扇朝向正面，按照與說明書安裝方法相反的順序進行拆卸。安裝方法詳情請參考說明書第7頁。
 - 2、電風扇不朝向正面的情況下，不要用手強制掰回，用搖頭功能將電風扇朝向正面。
 - 3、請擦掉電動機軸上的污漬，塗上薄薄的一層縫紉機油，進行保護。
 - 4、請收納在包裝盒裡，保管在濕度低的地方。

故障排除

常見故障	可能原因	解決辦法
不運行	*電源配接器未切實插入排插或牆插， 或機身插孔未插到位 *前後網未裝好或變形卡住扇葉， 或扇葉未裝好	*重新插好並接通電源 *重新糾正並裝好前後網和扇葉
運行中發出異響	*扇葉未切實裝入電動機軸 *扇葉未裝好或變形觸碰網罩 *扇葉固定螺帽未擰緊 *前網罩未裝好	*將扇葉切實裝入電動機軸 *請確定扇葉沒有觸碰網罩 *擰緊扇葉固定螺帽 *將前後網裝對位，並用螺釘固定好。

如仍不能排除故障

請與客戶諮詢服務中心或購買時的經銷商聯繫諮詢。

電器原理圖

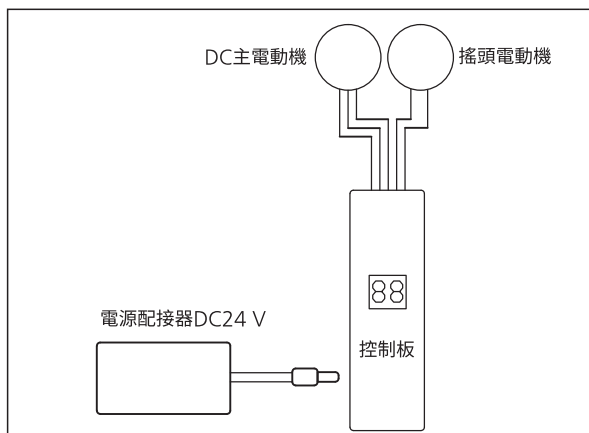

規格

產品型號	F-19GNH	額定電壓/頻率	220 V~ 50 Hz
產品尺寸	280 mm×310 mm×850 mm (寬×深×高)	額定功率	24 W
產品淨重	4.0 kg	搖頭角度	左右 (自動) 85° 上下 (手動) 上15°下15°

■ 上述參數如有變動,恕不另行通知。

Panasonic Corporation

Web site: <http://www.panasonic.com>

© Panasonic Corporation 2025

發行日期: 2025年01月
P0125-0 19GNH4500 H