

# Panasonic®

Operating Instructions  
(Household use) Rechargeable Body Hair Trimmer  
Model No. ER-GK60

**English..... 3**

**中文 ..... 17**

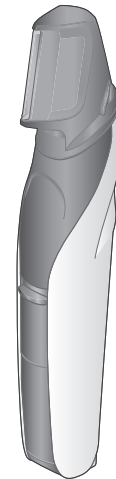



Operating Instructions  
(Household use) Rechargeable Body Hair Trimmer  
Model No. ER-GK60

## Contents

---

<b>Safety precautions .....</b>	<b>4</b>	<b>Troubleshooting .....</b>	<b>13</b>
<b>Intended use .....</b>	<b>7</b>	<b>Blade life.....</b>	<b>14</b>
<b>Parts identification .....</b>	<b>8</b>	<b>Battery life.....</b>	<b>14</b>
<b>Preparation.....</b>	<b>8</b>	<b>Removing the built-in rechargeable battery.....</b>	<b>14</b>
<b>Read before use.....</b>	<b>9</b>	<b>Specifications .....</b>	<b>15</b>
<b>Using the trimmer.....</b>	<b>11</b>		
<b>Cleaning the trimmer.....</b>	<b>12</b>		

Thank you for purchasing this Panasonic product.

**Before operating this unit, please read these instructions completely and save them for future use.**

## Safety precautions

To reduce the risk of injury, loss of life, electric shock, fire, and damage to property, always observe the following safety precautions.

### Explanation of symbols

The following symbols are used to classify and describe the level of hazard, injury, and property damage caused when the denotation is disregarded and improper use is performed.



# DANGER

Denotes a potential hazard that will result in serious injury or death.



# WARNING

Denotes a potential hazard that could result in serious injury or death.



# CAUTION

Denotes a hazard that could result in minor injury or property damage.

The following symbols are used to classify and describe the type of instructions to be observed.



This symbol is used to alert users to a specific operating procedure that must not be performed.



This symbol is used to alert users to a specific operating procedure that must be followed in order to operate the unit safely.



## WARNING

### ► This product



**This product has a built-in rechargeable battery. Do not throw into flame or heat.**

- Doing so may cause fluid leak, overheating, or explosion.



**Do not modify or repair.**

- Doing so may cause fire, electric shock, or injury.

Contact an authorized service center for repair (battery change, etc.).



**Never disassemble except when disposing of the product.**

- Doing so may cause fire, electric shock, or injury.

### ► In case of an abnormality or malfunction

**Immediately stop using and remove the power plug if there is an abnormality or malfunction.**

- Failure to do so may cause fire, electric shock, or injury.

**<Abnormality or malfunction cases>**



• **The main unit or AC adaptor is deformed or abnormally hot.**

• **The main unit or AC adaptor smells of burning.**

• **There is abnormal sound during use or charging of the main unit or AC adaptor.**

- Immediately request inspection or repair at an authorized service center.

### ► Power supply



**Do not connect or disconnect the power plug to a household outlet with a wet hand.**

- Doing so may cause electric shock or injury.



# WARNING

**Do not place the AC adaptor over or near water filled sink or bathtub.**

**Do not immerse the AC adaptor in water or wash with water.**

**Never use the appliance if the AC adaptor is damaged or if the power plug fits loosely in a household outlet.**



**Do not damage or modify, or forcefully bend, pull, or twist the cord.**

**Also, do not place anything heavy on or pinch the cord.**

- Doing so may cause electric shock or fire due to a short circuit.

**Do not use in a way exceeding the rating of the household outlet or the wiring.**



- Exceeding the rating by connecting too many plugs to one household outlet may cause fire due to overheating.

**Do not use anything other than the supplied AC adaptor for any purpose.**



**Also, do not use any other product with the supplied AC adaptor. (See page 8.)**

- Doing so may cause burn or fire due to a short circuit.

**Always ensure the appliance is operated on an electric power source matched to the rated voltage indicated on the AC adaptor.**



**Fully insert the power plug.**

- Failure to do so may cause fire or electric shock.

**Always unplug the power plug from a household outlet when cleaning.**



- Failure to do so may cause electric shock or injury.

**Regularly clean the power plug and the charging plug to prevent dust from accumulating.**



- Failure to do so may cause fire due to insulation failure caused by humidity.

Disconnect the adaptor and wipe with a dry cloth.

## ► Preventing accidents

**Do not place within the reach of children or infants. Do not let them use it.**



- Putting parts or accessories in the mouth may cause accidents and injury.

**If the oil is consumed accidentally, do not induce vomiting, drink a large amount of water, and contact a physician.**



**If the oil comes into contact with eyes, immediately wash thoroughly with running water, and contact a physician.**

- Failure to do so may result in physical problems.

**If you experience skin irritation or pain while using the trimmer, stop using immediately and consult a physician.**



- Failure to do so may result in physical injury or injury to the skin.

**This appliance is not intended for use by persons (including children) with reduced physical, sensory or mental capabilities, or lack of experience and knowledge, unless they have been given supervision or instruction concerning use of the appliance by a person responsible for their safety. Children should be supervised to ensure that they do not play with the appliance.**



- Failure to do so may cause an accident or injury.

**The supply cord cannot be replaced. If the cord is damaged, the AC adaptor should be scrapped.**



- Failure to do so may cause an accident or injury.



## CAUTION

### ► Protecting the skin

**Do not press the blade against the skin.**

**Do not use this product without an attachment to trim hair in the following areas: bikini zone, buttocks, anus, and surrounding areas.**

**Do not use the appliance to trim hair in the following areas.**

-  · Face or head (hair, beard, etc.)
-  · Areas with rough or bumpy skin (swollen areas, cuts, hemorrhoids, and other protuberances; nipples and surrounding areas)
-  · Moles, bruises, etc.

**Do not use this product for any purpose other than trimming body hair.**

- Doing so may cause skin injury.

-  **Check that the blades are not damaged or deformed before use.**

- Failure to do so may cause skin injury.

### ► Note the following precautions

**Do not allow metal objects or trash to adhere to the power plug or the charging plug.**

-  - Doing so may cause electric shock or fire due to a short circuit.

-  **Do not share your trimmer with your family or other people.**

- Doing so may result in infection or inflammation.

-  **Do not drop or hit against other objects.**

- Doing so may cause injury.

-  **Do not wrap the cord around the AC adaptor when storing.**

- Doing so may cause the wire in the cord to break with the load, and may cause fire due to short circuit.

-  **Disconnect the power plug from the household outlet when not using.**

- Failure to do so may cause electric shock or fire due to electrical leakage resulting from insulation deterioration.

-  **Disconnect the power plug by holding onto the power plug instead of the cord.**







- Failure to do so may cause electric shock or injury.

## Handling of the removed battery when disposing

## DANGER

**The rechargeable battery is exclusively for use with this trimmer. Do not use the battery with other products.**

**Do not charge the battery after it has been removed from the product.**

-  **Do not throw into fire or apply heat.**
-  **Do not solder, disassemble, or modify the battery.**
-  **Do not let the positive and negative terminals of the battery get in contact with each other through metallic objects.**
-  **Do not carry or store the battery together with metallic jewellery such as necklaces and hairpins.**
-  **Never peel off the tube.**
-  - Doing so may cause fluid leak, overheating, or explosion.

# WARNING



**After removing the rechargeable battery, do not keep it within reach of children and infants.**

- The battery will harm the body if accidentally swallowed. If this happens, consult a physician immediately.

**If the battery fluid leaks out, do not touch the battery with your bare hands.**

- The battery fluid may cause blindness if it comes in contact with your eyes.



Do not rub your eyes. Wash immediately with clean water and consult a physician.

- The battery fluid may cause inflammation or injury if it comes in contact with the skin or clothes. Wash it off thoroughly with clean water and consult a physician.

## Intended use

- This WET/DRY trimmer can be used for wet trimming or for dry trimming. You can use this watertight trimmer in a shower and clean it with water. The following symbol means that it is suitable for use in a bath or shower.



- Before using an attachment, check that it has been installed correctly. Failure to do so may cause hair to be cut too short.
- The appliance should not be used on animals.
- Before and after each use, apply oil at the places marked with arrows. (See page 13.)  
Failure to apply the oil may cause the following problems.
  - The trimmer has become blunt.
  - Shorter operating time.
  - Louder sound.
- Do not use thinner, benzine, alcohol or other chemicals. Doing so may cause failure, cracking or discoloration of the main body. Clean the main body only with a soft cloth slightly dampened with tap water or soapy tap water.
- Store the trimmer in a place with low humidity after use. Failure to do so may cause malfunction due to condensation or rust.
- Charge the appliance correctly according to these Operating Instructions. (See page 8 “Charging the trimmer”.)
- This appliance contains battery that is only replaceable by skilled persons. Please contact an authorized service center for the details of repair.
- The following symbol indicates that a specific detachable power supply unit is required for connecting the electrical appliance to the supply mains. The type reference of power supply unit is marked near the symbol.



## Parts identification

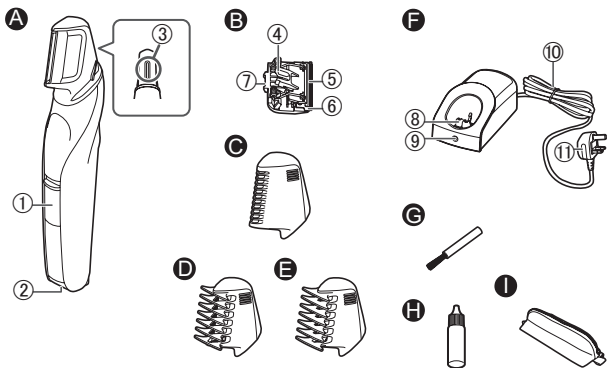

### A Main body

- ① Power switch [O/ | ]
- ② Appliance socket
- ③ Water inlet

### B Blade

- ④ Cleaning lever
- ⑤ Moving blade
- ⑥ Stationary blade
- ⑦ Mounting hook

### C Attachment for groin

### D Length adjustment comb attachment (3 mm)

### E Length adjustment comb attachment (6 mm)

### F AC adaptor (RE9-89)

- ⑧ Charging plug
- ⑨ Charge indicator lamp
- ⑩ Cord
- ⑪ Power plug

### Accessories

### G Cleaning brush

### H Oil

### I Pouch

- Be sure to place the attachment for groin on the main body to protect blade when carrying around or storing.



## Preparation

### Charging the trimmer

- Make sure that the trimmer is turned off.
- Wipe off any water droplets on the appliance socket.

### 1 Place the trimmer on the AC adaptor.

### 2 Insert the power plug into a household outlet.

- The charging time differs depending on the rated voltage. (See page 15.)
- Check that the charge indicator lamp glows.

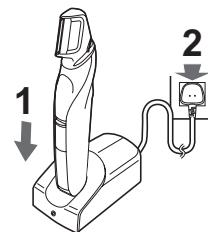

### 3 Disconnect the power plug after charging is completed.

(for safety and to reduce energy usage)

The charge indicator lamp continues to glow after charging is complete. There is no indication to show that "charging is complete".

You cannot operate the trimmer while charging.







**Notes**

- If there is noise from the radio or other sources while using or charging the appliance, move to a different location to use the appliance.
- When the appliance is not used for 6 months or more, the battery will weaken (leak battery fluid, etc.). Fully charge the battery once every 6 months.
- When charging the trimmer for the first time or when it has not been in use for more than 6 months, the charging time may change or the lamp on the AC adaptor may not glow for a few minutes, or the operating time may shorten. Please charge it for more than 20 hours in such cases.
- Recommended ambient temperature for charging is 0 °C – 35 °C. Battery performance may decrease outside of the recommended temperature.
- A full charge supplies enough power for approximately 40 minutes of use. (Based on dry using at 20 °C – 30 °C)  
The operating time may differ depending on the frequency of use, the operating method and the ambient temperature.
- You can charge the battery before it is completely discharged. However, it is recommended to charge when the battery is completely discharged. The battery life depends strongly on factors such as how it is used and stored.

**Read before use****Areas of use**

✓ OK    ✗ Do not use

Area	When used with an attachment	When used without an attachment
<b>Bikini zone</b> <ul style="list-style-type: none"> <li>• Genitalia</li> <li>• Genital area</li> <li>• Crotch</li> </ul>	✓	✗
<ul style="list-style-type: none"> <li>• Buttocks</li> <li>• Anus</li> <li>• Perianal region</li> </ul>	✓	✗
<b>Armpits</b> 	✓	✓
<b>Chest</b> 	✓	✓
<b>Navel area</b> 	✓	✓
<b>Arms, hands</b> 	✓	✓
<b>Legs</b> 	✓	✓

- Using this trimmer to trim hair in areas that are not visually accessible may result in cuts or injury. Please use with care.

## How to use the trimmer

- Using this trimmer to trim hair in the shaded areas ( ) below may result in cuts or injury.  
Be sure to use an attachment.

- Genitalia
- Genital area
- Crotch

- Buttocks
- Anus
- Perianal region

### Notes

- Stretch the skin on the areas with loose or flabby skin, or with wrinkles, and lightly apply the edge of the blade or attachment.
- Do not use the attachment on wet hair.  
Wet hair might clump or stick to the skin, becoming hard to trim. If you use the attachment to trim wet hair, you may not be able to achieve a uniform trim.
- For areas with thick or dense hair growth, trim a bit at a time. Hair sometimes gets caught or builds up in the attachment. When this happens, clean the attachment. (See page 12.)

### Without attachment

Apply light pressure and slowly move the trimmer against the direction of hair growth.



- To trim navel hair, lay the blade flat against your skin and then move the trimmer in a gliding motion. This allows you to trim hair down to a length of approximately 0.1 mm.
- It does not matter which side of the blade you lay against your skin.

### Attachment for groin



Lightly apply the edge of the attachment for groin against your skin and then slowly move the trimmer.

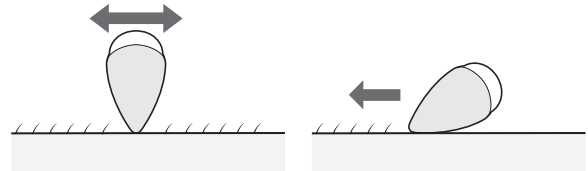

- This allows you to safely trim hair down to a length of approximately 2 mm.

## Length adjustment comb attachment



Lightly apply the edge (flat part) of the length adjustment comb attachment against your skin and then slowly move the trimmer.

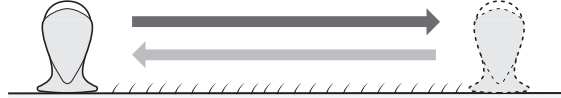

- This allows you to trim hair down to a length of approximately 3 mm or 6 mm.

## Removing and mounting the attachments

- Take care not to injure hands, etc., with the blade when removing or mounting the attachment.
- Make sure that the trimmer is turned off.
- All the attachments have the same method of mounting and removing.

### Mounting the attachment

Mount the attachment to the main body until it clicks.

- If the attachment is not attached correctly, it may shift and end up cutting too much during use.



### Removing the attachment

Firmly grasp the main body in one hand and, with the other hand, firmly pinch the ribbed part of the attachment (a). Pull to remove the attachment from the main body.

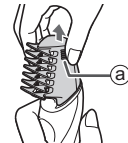

## Using the trimmer

- Check that the blades are not damaged or deformed before use.
- Apply the oil to the blade before and after each use. (See page 13.)
- When you finish using the trimmer, turn it off.
- The appliance may not operate in an ambient temperature approximately 0 °C or lower.

### Trimming dry hair

- Use the appropriate attachment as needed. (See pages 10 and 11.)

- 1 Slide the power switch on the main body to the “ | ” position to turn on the power.
- 2 Trim.



### Trimming wet hair

- Do not use the attachment when trimming wet hair.

- 1 Wet and apply soap to your body.
- 2 Slide the power switch on the main body to the “ | ” position to turn on the power.
- 3 Apply less pressure than you would when trimming dry hair, and move the trimmer in a gliding motion.



## Cleaning the trimmer

- Clean the trimmer and the blade after each use. (If not cleaned, the motion will become poor and the sharpness will worsen.)
- Make sure that the trimmer is turned off.
- Remove the trimmer from the AC adaptor.

### ► With water

#### Main body, blade and the attachment

##### To remove light dirt

1. Remove the attachment and turn the trimmer on.
2. Run water down the water inlet at the back of the main body, rinse thoroughly for approximately 20 seconds, and then turn the trimmer off.

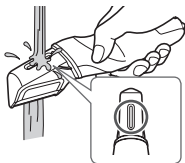

- Rinse with water and shake up and down several times to remove the water.

- Be careful not to hit the main body on the sink or any other object while draining the water. Failure to do so may cause malfunction.

##### To remove heavy dirt

1. Remove the attachment and blade.
2. Clean the trimmer, the blade and the attachments with running water.

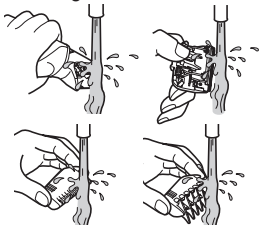

- Rinse with water and shake up and down several times to remove the water.

3. Wipe off the water with a towel and let it dry naturally.
  - It will dry faster with the blade removed.
4. Apply the oil to the blade after drying. (See page 13.)
5. Attach the attachment and the blade to the main body.

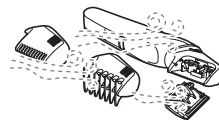

### ► With the brush

#### Main body and blade

- Remove the blade. (See page 13.)

1. Brush off any hair trimmings from the main body and from around the blade.
2. Brush off the hairs from the blade edge.
3. Brush any hair trimmings out from between the stationary blade and the moving blade while pressing down the cleaning lever (b) to raise the moving blade.
4. Apply the oil to the blade. (See page 13.)
5. Attach the attachment and the blade to the main body.

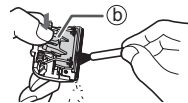

#### AC adaptor

Use the cleaning brush to clean hair trimmings and dust in the charging plug or in the hole on the bottom surface.



## Lubrication

- Apply the oil to the blade before and after each use.

- 1 Remove the blade.**
- 2 Apply a drop of the oil to each indicated point.**
- 3 Attach the blade to the main body, turn on the power and allow to run for approximately 5 seconds.**

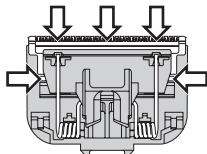

### ► Replacement part

Replacement part is available at your dealer or Service Center

Replacement part for ER-GK60	Blade	WER9500
------------------------------	-------	---------

## Removing and mounting the blade

### Removing the blade

1. Hold the main body in front.
2. Push the metal part of the blade to the left with the thumb's belly.
  - It is no problem when touch the blade by fingers.
  - Be careful not to let the blade fall.

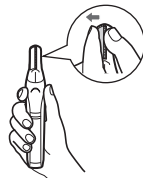

### Mounting the blade

Fit the mounting hook (B) into the blade mounting (A) on the trimmer and then push in until you hear a click.

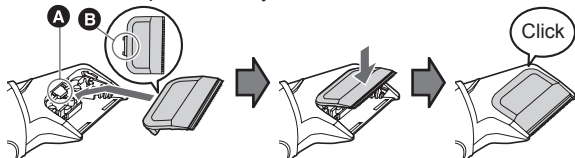

## Troubleshooting

Perform the following actions.

If the problems still cannot be solved, contact the store where you purchased the unit or a service center authorized by Panasonic for repair.

Problem	Action
The trimmer has become blunt.	<p>Until problems are solved, please follow each procedure as follows:</p> <ol style="list-style-type: none"> <li>1. Charge the trimmer. (See page 8.)</li> <li>2. Clean the blade and apply oil. (See pages 12 and 13.)</li> <li>3. Replace the blade. (See this page.)</li> <li>4. Contact the store where purchased.</li> </ol>
Trimmer stopped functioning.	<p>Charge the battery for approximately 20 hours continuously to rejuvenate it. If few uses remain even after charging, the battery has reached the end of its life. (Fluid may be leaking due to degradation at the end of battery life.)</p> <p>► Contact an authorized service center for repair.</p>
Operating time is short.	<p>► Charge the battery for approximately 20 hours continuously to rejuvenate it. If few uses remain even after charging, the battery has reached the end of its life. (Fluid may be leaking due to degradation at the end of battery life.)</p> <p>► Contact an authorized service center for repair.</p>
The trimmer cannot be charged.	<p>► Mount the main body firmly on the charging plug, and make sure the charge indicator lamp glows.</p>
Makes a loud sound.	<p>► Apply oil. (See this page.)</p> <p>► Confirm that the blade is properly attached.</p>

## Blade life

Blade life varies according to the frequency and period of use of the trimmer.

For example, the blade life is approximately 3 years when using the trimmer for 10 minutes once a week. Replace the blades if cutting efficiency reduces substantially despite proper maintenance.

## Battery life

Battery life will vary according to the frequency and length of use. If the battery is charged once a month, the service life will be approximately 3 years.

If the operating time is significantly shorter even after a full charge, the battery has reached the end of its life.

## Removing the built-in rechargeable battery

**Remove the built-in rechargeable battery before disposing of the trimmer.**

The battery is to be disposed of safely.

Please make sure that the battery is disposed of at an officially designated location if there is one.

This figure must only be used when disposing of the trimmer, and must not be used to repair it. If you dismantle the trimmer yourself, it will no longer be waterproof, which may cause it to malfunction.

- Remove the trimmer from the AC adaptor.
- Slide the power switch to turn on the power and then keep the power on until the battery is completely discharged.
- Perform steps ① to ⑧ and lift the battery, and then remove it.
- Take care not to short circuit the positive and negative terminals of the removed battery, and insulate the terminals by applying tape to them.

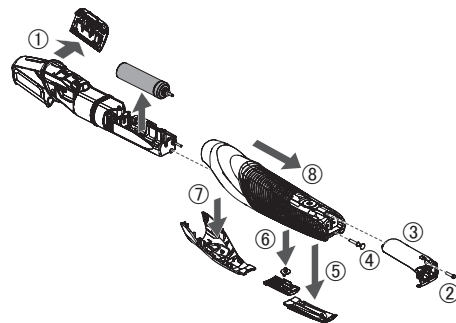

### For environmental protection and recycling of materials

This trimmer contains a Nickel-Metal Hydride battery.

Please make sure that the battery is disposed of at an officially assigned location, if there is one in your country.

## Specifications

Power source	See the name plate on the AC adaptor.	
Motor voltage	1.2 V $\text{---}$	
Charging time	240 V $\sim$	Approx. 8 hours
	220 V $\sim$	Approx. 12 hours

This product is intended for household use only.





## 目錄



安全須知 .....	18	清潔修剪器.....	25
擬定用途 .....	20	疑難排解 .....	26
部件名稱 .....	21	刀片壽命 .....	27
準備工作 .....	21	電池壽命 .....	27
使用前請先閱讀 .....	22	取出內置式充電電池.....	27
使用修剪器.....	24	規格 .....	28

## 安全須知



為減低受傷、死亡、觸電、火警及財物損失的風險，請必須遵從以下安全須知。

### 符號說明

以下符號用於為危險、傷害及財物損失的級別分類和作出解釋。若不理會此等符號，不當使用本產品就可能導致所述的危險、人身傷害及財物損失。

	<b>危險</b>	表示潛在的危險會導致嚴重受傷或致命。
	<b>警告</b>	表示潛在的危險可能會導致嚴重受傷或致命。
	<b>注意</b>	表示可能會導致輕微受傷或財產損失的危險。

以下符號用於分類和解釋必須留意的指示類型。

	此符號用於提示用戶，不得執行某項特定的操作程序。
	此符號用於提示用戶，必須遵從某項特定的操作程序，藉以安全操作本產品。

## 警告

### ▶ 本產品

 本產品有內置式充電電池。切勿棄置進火源或熱源中。  
- 否則可導致液體漏出、過熱或爆炸。

### 切勿改裝或維修產品。

- 否則可導致火警、觸電或受傷。  
請聯絡授權維修中心以作維修（更換電池等）。

### 切勿拆卸本產品，棄置時除外。

- 否則可導致火警、觸電或受傷。

### ▶ 如出現異常或故障

如出現異常或故障，應立即停止使用本產品並拔出電源插頭。

- 否則可導致火警、觸電或受傷。



### <異常或故障事件>

- 主機或電源供應器變形或異常灼熱。
  - 主機或電源供應器發出燒焦氣味。
  - 主機或電源供應器在使用或充電時發出異常聲響。
- 請立即將產品帶往授權維修中心，以要求檢查或維修。

### ▶ 電源供應器

 切勿在手濕時將電源插頭插入家用電源插座或從插座中拔出。

- 否則可導致觸電或受傷。

切勿將電源供應器放在滿水的洗手盤或浴缸上面或附近。  
切勿將電源供應器浸入水中或用水洗滌。

如果電源供應器損壞，或者電源插頭與家用電源插座的接觸鬆動，切勿使用本電器。



切勿破壞或改裝、用力彎曲、拉扯或扭動電源線。

此外，切勿將重物放在電源線上或夾緊電源線。

- 否則可能會因短路而導致觸電或火警。

## 警告

-  切勿以超出家用電源插座或配線額定值的方式使用產品。
  - 將太多插頭接駁至一個家用電源插座，以致超出額定值，可能會因過熱而導致火警。

除了隨產品附上的電源供應器外，切勿使用其他電源供應器作任何用途。

-  此外，隨產品附上的電源供應器切勿用於任何其他產品。（見第 21 頁。）
  - 否則可能會因短路而導致灼傷或火警。

必須確保用於操作本電器的電源，與電源供應器上所示的額定電壓相符。

-  必須完全插入電源插頭。
  - 否則可導致火警或觸電。

清潔產品時，必須首先將電源插頭從家用電源插座中拔出。

- 
  - 否則可導致觸電或受傷。

應定期清潔電源插頭和充電插座，以防止塵埃積聚。

- 
  - 否則濕氣可令絕緣失效，導致火警。
  - 應拔除轉換器並用乾布抹拭。

### ▶ 防止意外

 切勿將產品存放於兒童或幼童可觸及的地方。切勿讓兒童或幼童使用本產品。

- 將零件或配件放入口中，可導致意外或受傷。

假如不慎吞服潤滑油，切勿迫使自己嘔吐，應飲用大量清水並前往就醫。

 假如雙眼接觸到潤滑油，應立即用清水徹底沖洗雙眼並前往就醫。

- 否則可導致身體健康問題。

 如果你在使用修剪器時感到皮膚刺激或疼痛，應立即停止使用並前往就醫。

- 否則可導致人身傷害或皮膚受傷。

 患有體能、感官或智力減退，或缺乏經驗和知識之人士（包括兒童），在無人監管或未獲告知如何使用的情况下不得使用本電器。兒童應受到監視，確保兒童無法把玩本產品。

- 否則可導致意外或受傷。

 電源線不可更換。如電源線損壞，電源供應器就應予棄置。

- 否則可導致意外或受傷。

## 注意

### ▶ 保護肌膚

切勿用刀片按壓皮膚。

切勿在沒有梳頭的情況下，使用本產品修剪比堅尼位、臀部、肛門及周圍部位的毛髮。

切勿使用本電器修剪以下部位的毛髮：

-  面部或頭部（頭髮、鬍鬚等）
  - 皮膚粗糙或凹凸不平的部位（腫脹部位、割傷、痔瘡及其他凸起部位；乳頭及鄰近部位）
  - 痣、瘀傷等
- 切勿將本產品用於修剪體毛之外的任何用途。

- 否則可導致皮膚受傷。

 使用本產品前，應檢查確認刀片沒有損壞或變形。

- 否則可導致皮膚受傷。

### ▶ 請注意以下安全須知

 切勿讓金屬物件或垃圾竊附在電源插頭或充電插座上。

- 否則可能會因短路而導致觸電或火警。

 切勿與你的家人或他人共用修剪器。

- 否則可導致感染或發炎。

 切勿掉下產品或使產品與其他物件碰撞。

- 否則可導致受傷。

## ⚠ 注意

- ❌ **存放本電器時，切勿將電源線圍繞電源供應器纏緊。**
  - 否則可令電源線內的纏線因受壓而斷裂，並可因短路而導致火警。
- ❌ **不使用時，應將電源插頭從家用電源插座中拔出。**
  - 否則可因絕緣能力變差而造成漏電，導致觸電或火警。
- ❌ **拔出電源插頭時，應握住電源插頭而非電源線。**
  - 否則可導致觸電或受傷。

## 取出棄置的電池時的處置方法

## ⚠ 危險

充電池專門用於本修剪器。切勿將電池用於其他產品。切勿在電池從產品中取出之後為其充電。

- ❌ **切勿棄置進火源中或將其加熱。**
- ❌ **切勿焊接、拆卸或改裝電池。**
- ❌ **切勿讓電池的正極和負極經由金屬物件而互相接觸。**
- ❌ **切勿將電池與金屬飾物（例如頸鏈和髮夾）一起攜帶或存放。**
- ❌ **切勿撕下電池外層將其拆解。**
  - 否則可導致液體漏出、過熱或爆炸。

## ⚠ 警告

- ❌ **取出充電池後，切勿存放於兒童或幼童可觸及的地方。**
  - 意外吞服電池，可導致人身傷害。
  - 假如發生這種情況，應立即前往就醫。

假如電池漏出液體，切勿徒手接觸電池。

- ❌ **電池液體接觸到你的眼睛，可能會導致失明。**
  - 此時切勿揉擦雙眼。請立即用清水沖洗並前往就醫。
- ❌ **電池液體接觸到你的皮膚或衣物，可能會導致發炎或受傷。**
  - 請立即用清水徹底沖洗並前往就醫。

## 擬定用途

- 本乾濕兩用修剪器可修剪濕潤或乾燥的毛髮。這款防水的修剪器可在洗澡時使用，並以清水加以清潔。以下符號表示，本產品可在淋浴或花灑浴時使用。



- 使用梳頭之前，應檢查確保梳頭已正確安裝。否則可導致毛髮修剪長度過短。
- 本電器不應在動物身上使用。
- 每次使用前後，都應在箭咀所示位置塗上潤滑油。（見第 26 頁。）不塗上潤滑油，可能會導致以下問題。
  - 修剪器變鈍。
  - 運作時間縮短。
  - 聲音變大。
- 切勿使用稀釋劑、苯、酒精或其他化學物品。否則可導致主機故障、破裂或褪色。只應用沾有少量水喉水或皂水的軟布清潔主機。
- 使用修剪器後，將存放於濕度低的位置。否則可能會因凝結或生銹而導致產品故障。
- 根據操作說明書將產品正確充電。（請參閱第 21 頁「為修剪器充電」。）
- 本產品包含僅能交由技術熟練的人員更換的電池。如需詳細的維修資訊，請諮詢授權維修中心。
- 以下符號表示，本電器需使用指定的可拆式供電裝置，方可連接至電源插座。供電裝置的型號標記於符號旁邊。



## 部件名稱

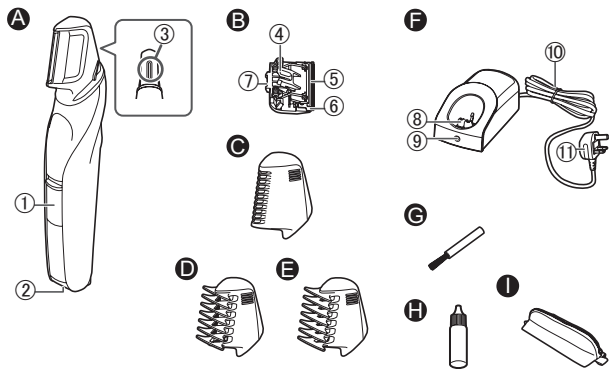

### A 主機

- 1 電源開關 [O/I]
- 2 充電插孔
- 3 進水口

### B 刀片

- 4 清潔桿
- 5 活動刀片
- 6 固定刀片
- 7 安裝鉤

### C 股溝專用梳頭

### D 長度調節梳頭 (3 mm)

### E 長度調節梳頭 (6 mm)

### F 電源供應器 (RE9-89)

- 8 充電插座
- 9 充電指示燈
- 10 電源線
- 11 電源插頭

### 配件

- G 清潔刷
- H 潤滑油
- I 收納袋

• 在攜帶或存放本產品期間，請確保將股溝專用梳頭安裝在主機上，藉以保護刀片。



## 準備工作

### 為修剪器充電

- 確保修剪器已經關閉。
- 抹除電器插座上的全部水滴。

### 1 將修剪器置於電源供應器上。

### 2 將電源插頭插入家用插座。

- 充電時間會視乎額定電壓而有所不同。（見第 28 頁。）
- 檢查確定充電指示燈已亮起。

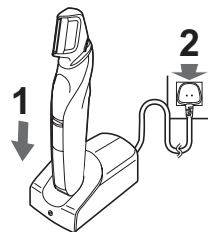

### 3 充電完成後，應拔除電源插頭。

（以確保安全及減少耗電）

充電完成後，充電指示燈會繼續亮起。本產品並無「充電完成」的指示。

充電期間，修剪器無法運作。

## 註

- 使用本電器或為其充電時，如果收音機或其他電器發出噪音，請於其他位置使用本電器。
- 如不使用本電器 6 個月或以上，電池的電力將會減弱（因電池液體漏出等）。請每 6 個月完全充電一次。
- 首次為修剪器充電時，或者不使用修剪器超過 6 個月時，充電時間可能會有變化，電源供應器上的指示燈可能有數分鐘沒有亮起，而修剪器的運作時間也可能會縮短。在這些情況下，修剪器應充電超過 20 小時。
- 建議的充電環境溫度為 0 °C – 35 °C。在建議溫度範圍以外充電，電池效能可能會有下降。
- 一次完整充電，可使用約 40 分鐘。（在 20 °C – 30 °C 的環境下乾剃時）
- 視乎使用頻率、操作方式及環境溫度而定，修剪器的運作時間可能會有所不同。
- 你可在電力完全耗盡之前為電池充電，但是仍建議在電力完全耗盡之後才為電池充電。電池壽命會視乎使用及存放方式而有極大分別。

## 使用前請先閱讀

### 使用部位

✓ 可以 ✕ 切勿使用

部位	安裝梳頭時使用	不安裝梳頭時使用
<b>比堅尼位</b> <ul style="list-style-type: none"><li>• 外陰部位</li><li>• 陰部</li><li>• 胯部</li></ul>	✓	✕
<ul style="list-style-type: none"><li>• 臀部</li><li>• 肛門</li><li>• 肛門周邊</li></ul>	✓	✕
<b>腋下</b> 	✓	✓
<b>胸口</b> 	✓	✓
<b>肚臍部位</b> 	✓	✓
<b>手臂、手部</b> 	✓	✓
<b>腿部</b> 	✓	✓

- 使用本修剪器修剪無法看到的部位，可導致割傷或人身傷害。請小心使用。

## 如何使用修剪器

- 使用本修剪器修剪以下所示的部位 ( )，可導致割傷或人身傷害。  
請確保使用梳頭。

- 外陰部位
- 陰部
- 胯部

- 臀部
- 肛門
- 肛門周邊

### 註

- 應拉緊皮膚鬆弛或有皺紋的部位，然後用刀片或梳頭邊緣輕力修剪。
- 切勿在濕潤的毛髮上使用梳頭。  
濕潤的毛髮可能會聚集一起或黏住皮膚，使其難以修剪。  
如果你使用梳頭修剪濕潤的毛髮，就可能無法達到整齊均一的修剪效果。
- 在毛髮生長較厚或較濃密的部位，應逐少修剪。  
毛髮有時會在梳頭上卡住或積聚。  
如出現這種情況，應清潔梳頭。（見第 25 頁。）

## 不使用梳頭時

輕力按壓，並往毛髮生長的相反方向慢速移動修剪器。



- 如要修剪臍毛，應將刀片平放在皮膚上，然後以滑動方式移動修剪器。這種做法可將毛髮長度修剪至大約 0.1 mm。
- 將任何一邊刀片置於皮膚上修剪均可。

## 股溝專用梳頭



將股溝專用梳頭的邊緣輕力放在皮膚上，然後慢速移動修剪器。

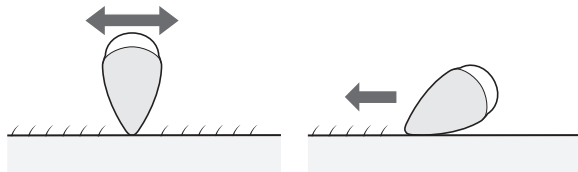

- 這種做法可將毛髮長度安全地修剪至大約 2 mm。

## 長度調節梳頭



將長度調節梳頭的邊緣（平坦位置）輕力放在皮膚上，然後慢速移動修剪器。

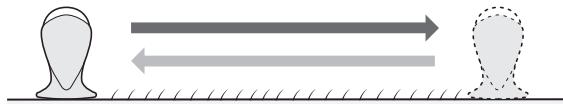

• 這種做法可將毛髮長度修剪至大約 3 mm 或 6 mm。

## 拆除及安裝梳頭

- 在拆除及安裝梳頭時，請小心不要讓刀片傷及手等部位。
- 確修剪器已經關閉。
- 所有梳頭的安裝和拆除方法相同。

### 安裝梳頭

將梳頭裝上主機，直至扣緊。

- 如果梳頭尚未正確安裝，就可能會導致移位，並在使用時修剪太多毛髮。



### 拆除梳頭

用一隻手緊握主機，另一隻手則用力捏住梳頭的凹凸坑紋位置 (a)。然後，將梳頭從主機中拉出。

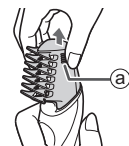

## 使用修剪器

- 使用本產品前，應檢查確認刀片沒有損壞或變形。
- 每次使用前後，都應在刀片上塗上潤滑油。（見第 26 頁。）
- 修剪器使用完畢後，應將其關閉。
- 本電器無法在 0 °C 或以下的環境溫度中操作。

## 修剪乾燥毛髮

- 請根據需要使用合適的梳頭。（見第 23-24 頁。）

- 1 將主機的電源開關推上「I」位置，開啟電源。
- 2 修剪毛髮。



## 修剪濕潤毛髮

- 修剪濕潤的毛髮時，切勿使用梳頭。

- 1 沖洗身體後，在身體上塗抹香皂。
- 2 將主機的電源開關推上「I」位置，開啟電源。
- 3 修剪乾燥毛髮時，應施加較少的壓力，然後以滑動方式移動修剪器。





## 清潔修剪器

- 每次使用之後，應清潔修剪器和刀片。  
(如果沒有清潔，修剪器就可能無法移動暢順，刀片亦會變鈍。)
- 確保修剪器已經關閉。
- 將修剪器從電源供應器中取出。

### ► 用清水沖洗 主機、刀片及梳頭

#### 去除少量污漬

1. 拆下梳頭，啟動修剪器。
2. 用清水徹底沖洗主機背面的進水口約 20 秒，然後關閉修剪器。

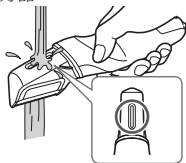

- 然後再用清水沖洗，並將修剪器上下揮動數次，去除水份。

- 排走水份時，請小心不要讓主機撞到洗手盤或任何其他物件。否則可導致產品故障。

#### 去除頑固污漬

1. 拆下梳頭和刀片。
2. 用清水清潔修剪器、刀片和梳頭。

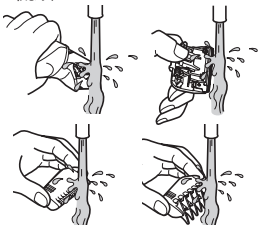

- 然後再用清水沖洗，並將修剪器上下揮動數次，去除水份。

3. 用毛巾抹走水份，然後讓其風乾。
  - 刀片在取出後可更快風乾。
4. 風乾之後，在刀片上塗上潤滑油。  
(見第 26 頁。)
5. 將梳頭和刀片裝回主機之上。

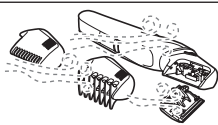

### ► 使用清潔刷

#### 主機和刀片

- 拆下刀片。(見第 26 頁。)
1. 徹底掃走主機和刀片周圍的修剪毛髮。
  2. 掃走刀片邊緣的毛髮。
  3. 按下清潔桿 (B) 拉起活動刀片，並徹底掃走固定刀片和活動刀片之間的修剪毛髮。
  4. 在刀片上塗上潤滑油。(見第 26 頁。)
  5. 將梳頭和刀片裝回主機之上。

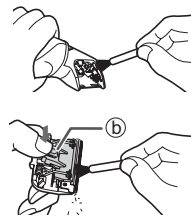

#### 電源供應器

使用清潔刷，清潔充電插座或底部表面凹孔中的毛髮和灰塵。



## 潤滑

• 每次使用前後，都應在刀片上塗上潤滑油。

- 1 拆下刀片。
- 2 將一滴潤滑油滴在每個所示位置。
- 3 將刀片安裝到主機上，開啟電源，然後讓修剪器運作大約 5 秒。

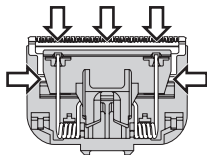

## ► 更換部件

更換部件在經銷商或本公司的授權維修中心有售

ER-GK60 更換部件	刀片	WER9500
--------------	----	---------

## 拆除及安裝刀片

### 拆除刀片

1. 握住主機，正面對著自己的方向。
2. 用拇指肚將刀片的金屬部分推向左邊。
  - 用其他手指接觸刀片亦可。
  - 請小心不要讓刀片掉落。

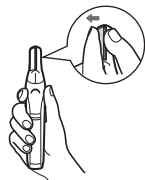

### 安裝刀片

將安裝鉤 (B) 推入修剪器的刀片安裝位置 (A)，直至聽到「咔」的扣緊聲音。

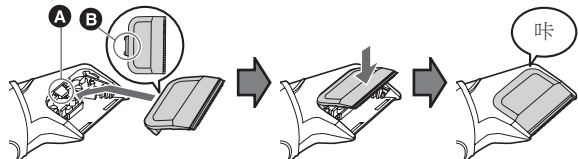

## 疑難排解

請執行以下操作。

如果仍無法解決問題，請聯絡你購買本產品的店舖，或聯絡 Panasonic 授權服務中心以作維修。

問題	方法
修剪器變鈍。	▶ 直至問題解決之前，請按照以下程序操作： <ol style="list-style-type: none"><li>1. 為修剪器充電。（見第 21 頁。）</li><li>2. 清潔刀片並塗上潤滑油。（見第 25-26 頁。）</li><li>3. 更換刀片。（見本頁。）</li><li>4. 聯絡購買本產品的店舖。</li></ol>
修剪器停止運作。	▶ 連續為電池充電約 20 小時，使其恢復電力。
運作時間縮短。	▶ 如果在充電之後也剩餘少量使用次數，就代表電池壽命已盡。（電池壽命結束時，可能會因退化而漏出液體。）請聯絡授權維修中心以作維修。
修剪器無法充電。	▶ 將主機牢固安裝在充電插座上，並確保充電指示燈已亮起。
發出嘈雜聲響。	▶ 塗抹潤滑油。（見本頁。） ▶ 確認刀片已正確安裝。

## 刀片壽命

刀片壽命合視乎修剪器的使用頻率及年期而有所分別。例如，每星期使用一次修剪器 10 分鐘，刀片便會有大約 3 年壽命。假如在適當保養之下，修剪效率仍大幅下降，就應更換刀片。

## 電池壽命

電池壽命會視乎使用頻率及年期而有所分別。如果電池每月充電一次，便會有大約 3 年的使用壽命。如果在完全充電之後，運作時間也大幅縮短，就代表電池壽命已盡。

## 取出內置式充電電池

棄置修剪器前，應首先取出內置式充電電池。

必須安全地丟棄電池。

如果你的所在地方有指定認可棄置電池的地方，請確保將電池棄置於這些地方。

下圖只可在棄置修剪器時使用，不得用於維修修剪器。如果你自行拆解修剪器，產品就會失去防水功能，導致故障。

- 將修剪器從電源供應器中取出。
- 推動電源開關啟動電源，然後讓修剪器保持開啟，直至電力徹底用盡為止。
- 根據下圖 ① 至 ⑧ 的順序拉動電池，然後將其取出。
- 請注意切勿讓取出電池的正負極短路。應在這些位置貼上膠紙將其絕緣。

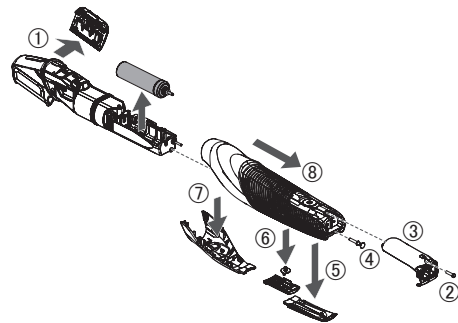

### 環保及材料回收

本修剪器含有金屬氫化鎳電池。

如果你的所在國家有指定認可棄置電池的地方，請確保將電池棄置於這些地方。

## 規格

電源	請參閱電源供應器上的標籤。	
摩打電壓	1.2 V===	
充電時間	240 V~	約 8 小時
	220 V~	約 12 小時

本產品只適合家居用途。

# MEMO

---

---

---

---

---

---

---

---

---

---

---

---

---

---

---

---

---

---

---

---

---

---

---



## المواصفات

مصدر الطاقة	انظر على لوحة الاسم على محول التيار المتردد.
الجهد الحركي	1.2 فولت
وقت الشحن	240 فولت ~ 8 ساعات تقريباً.
	220 فولت ~ 12 ساعات تقريباً.

هذا المنتج مخصص للاستخدام المنزلي فقط.

## إزالة البطارية المدمجة القابلة لإعادة الشحن

قم بإزالة البطارية القابلة لإعادة الشحن المدمجة قبل التخلص من ماكينة التشذيب.

يجب التخلص من البطارية بشكل آمن.

الرجاء التأكد من أن البطارية تم التخلص منها في المكان المخصص لذلك رسمياً إذا كان متوفرًا.

يجب فقط استخدام هذا الوضع عند التخلص من ماكينة تشذيب الشعر، ولا يجب أن يستخدم لإصلاحها. إذا قمت بتفكيك ماكينة التشذيب بنفسك، فلن تكون مضادة للماء بعد ذلك، مما قد يؤدي إلى خلل.

• قم بإزالة ماكينة التشذيب من محول التيار المتردد.

• حرك مفتاح الطاقة لتشغيل الطاقة، ثم اترك الطاقة تعمل حتى يتم تفريغ البطارية تمامًا.

• قم بإجراء الخطوات من ① إلى ⑧ وارفع البطارية، ثم قم بإزالتها.

• تأكد من عدم حدوث قصر دائرة للطرف السالب والموجب للبطارية التي تمت إزالتها، واعزل الأطراف بوضع شريط عليهم.

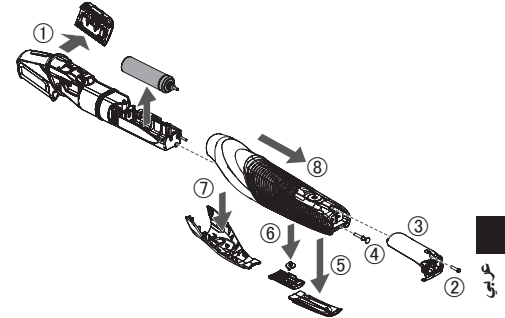

لأغراض حماية البيئة وإعادة تدوير المواد

تحتوي ماكينة التشذيب هذه على بطارية نيكيل ميثال هيدرايد.

يُرجى مراعاة التخلص من البطارية في المكان المخصص لذلك رسمياً، حال وجود مثل هذا المكان ببندك.

## استكشاف الأخطاء وإصلاحها

قم بإجراء الخطوات التالية.  
إذا كان لا يزال يتعذر حل المشاكل، فاتصل بالمترجم الذي قمت بشراء الوحدة منه أو بمركز الخدمة المعتمد لدى باناسونيك للإصلاح.

## عمر الشفرة

تختلف فترة عمر الشفرة وفقاً لتواتر ومدة استخدام ماكينة تشذيب الشعر.  
على سبيل المثال، فعمر الشفرة قد يصل إلى 3 سنوات تقريباً عند استخدام ماكينة التشذيب لمدة 10 دقيقة أربع مرات في الشهر. قم باستبدال الشفرات إذا انخفضت كفاءة القص إلى حد كبير على الرغم من الصيانة المناسبة.

## عمر البطارية

عمر البطارية يختلف حسب تواتر ومدة الاستخدام. إذا تم شحن البطارية مرة كل شهر، فستكون مدة الخدمة ما يقرب من 3 سنوات.  
إذا كان وقت التشغيل أقصر بكثير حتى بعد الشحن الكامل، فإن البطارية تكون قد وصلت إلى نهاية حياتها.

### الإجراء

حتى يتم حل المشاكل، الرجاء اتباع كل الإجراءات على النحو التالي:

1. اشحن ماكينة تشذيب الشعر. (انظر الصفحة 37.)

2. قم بتنظيف الشفرة ووضع الزيت. (انظر الصفحتين 34 و 33.)

3. استبدل الشفرة. (انظر الصفحة 33.)

4. اتصل بالمترجم الذي تم منه الشراء.

اشحن البطارية لمدة 20 ساعة تقريباً باستمرار لتجديدها.

إذا لم يتم الاستخدام إلا استخدامات قليلة حتى بعد الشحن، فإن البطارية قد وصلت إلى نهاية فترة عمرها. قد تتسرب السوائل بسبب تدهور نهاية عمر البطارية. اتصل بمركز الخدمة المعتمد للإصلاح.

ركب الجسم الرئيسي بقوة على قابس الشحن، وتأكد من أن مصباح مؤشر الشحن يضيء.

قم بوضع الزيت. (انظر الصفحة 33.)

تأكد من أن الشفرة موصولة بشكل صحيح.

### المشكلة

ماكينة تشذيب الشعر أصبحت غير حادة.

ماكينة التشذيب توقفت عن العمل.

وقت التشغيل قصير.

لا يمكن شحن ماكينة التشذيب.

يصدر صوت عالٍ.



## التزيت

• ضع الزيت على الشفرة قبل الاستخدام وبعده.

١ إزالة الشفرة.

٢ ضع قطره من الزيت على كل النقاط المشار إليها.

٣ قم بإرفاق الشفرة للجسم الرئيسي، مع تشغيل الطاقة وتركها تعمل لمدة 5 ثواني تقريباً.

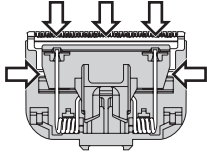

## استبدال الجزء

استبدال الجزء متوفر لدى الموزع أو مركز الخدمة

WER9500	الشفرة	ER-GK60
---------	--------	---------

## إزالة وتركيب الشفرة

### إزالة الشفرة

١. دح الجسم الرئيسي في المقدمة.
٢. ادفع الجزء المعدني من الشفرة نحو اليسار بباطن الإبهام.
  - لا توجد مشكلة إذا لامست الشفرة بأصابعك.
  - احرص على عدم وقوع الشفرة.

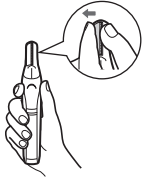

### تركيب الشفرة

قم بتركيب خطاف التركيب (B) في موضع تركيب الشفرة (A) في ماكينة تشذيب الشعر ثم ادفع حتى تسمع نقرة.

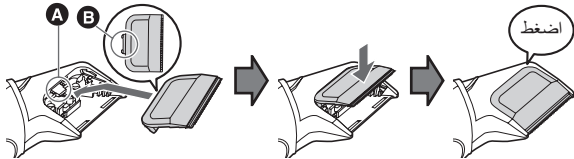

## ◀ مع الفرشاة

### لهيكل الرئيسي والشفرة

• قم بإزالة الشفرة. (انظر هذه الصفحة).

١. نظّف بالفرشاة أي شعر على الجسم الرئيسي ومن حول الشفرة.

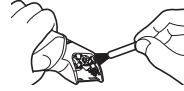

٢. نظّف بالفرشاة أي شعر على حافة شفرة.

٣. نظّف بالفرشاة أي شعر بين الشفرة الثابتة والشفرة المتحركة أثناء الضغط لأسفل على رافعة التنظيف (b) لرفع الشفرة المتحركة.

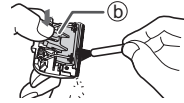

٤. ضع الزيت على الشفرة. (انظر هذه الصفحة).

٥. ركب الملحق والشفرة في الهيكل الرئيسي.

### محول الطاقة المتردد

استخدم فرشاة التنظيف لتنظيف الأجزاء المشدبة من الشعر والغبار في مقبس الشحن أو في الفتحة على السطح السفلي.

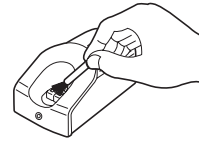

## استخدام ماكينة تشذيب الشعر

- تحقق من عدم تلف الشفرات أو تأكلها قبل الاستخدام.
- ضع الزيت على الشفرة قبل الاستخدام وبعده. (انظر الصفحة 33).
- عند الانتهاء من استخدام ماكينة التشذيب، قم بإيقاف تشغيلها.
- قد لا يعمل الجهاز عندما تكون درجة الحرارة المحيطة بحوالي 0 درجة مئوية أو أقل.

### قص الشعر الجاف

- استخدم الملحق المناسب حسب الحاجة. (انظر الصفحة 35).

- 1 حرك مفتاح الطاقة على الجسم الرئيسي إلى الوضع "1" لتشغيل الطاقة.
- 2 تشذيب الشعر



### تشذيب الشعر الرطب

- لا تستخدم الملحق عند تشذيب الشعر الرطب.
- 1 بلل بالماء والصابون جسمك.
  - 2 حرك مفتاح الطاقة على الجسم الرئيسي إلى الوضع "1" لتشغيل الطاقة.



- 3 اضغط بلطف أقل من الضغط عند قص الشعر الجاف، وحرك ماكينة تشذيب الشعر في حركة تزلق.

## تنظيف ماكينة تشذيب الشعر

- قم بتنظيف ماكينة تشذيب الشعر والشفرة بعد كل استعمال.
- إذا لم يتم تنظيفها، ستصبح الحركة ضعيفة وستقل حدة القص.
- تأكد من أنه تم إيقاف تشغيل ماكينة تشذيب الشعر.
- قم بإزالة ماكينة التشذيب من محول التيار المتردد.

### مع المياه

#### الهيكل الرئيسي والشفرة والملحق

إزالة الأوساخ الثقيلة	إزالة الأوساخ الخفيفة
<ol style="list-style-type: none"> <li>1. أزل الملحق والشفرة.</li> <li>2. نظف آلة التشذيب والشفرة والملحقات بماء جار.</li> </ol>	<ol style="list-style-type: none"> <li>1. أزل الملحق وشغل آلة التشذيب.</li> <li>2. ضع الماكينة أسفل مجرى الماء في الجزء الخلفي من الجسم الرئيسي، واشطف جيداً لمدة 20 ثانية تقريباً، وبعد ذلك قم بإيقاف تشغيل ماكينة تشذيب الشعر.</li> </ol>
<ul style="list-style-type: none"> <li>• اشطف بالماء ورج الماكينة صعوداً وهبوطاً عدة مرات لإزالة الماء.</li> </ul>	<ul style="list-style-type: none"> <li>• اشطف بالماء ورج الماكينة صعوداً وهبوطاً عدة مرات لإزالة الماء.</li> </ul>
<ul style="list-style-type: none"> <li>• احرص على عدم ضرب الجسم الرئيسي على الحوض أو أي جسم آخر أثناء تصريف المياه. فقد يتسبب القُشَل في ذلك في حدوث عطل.</li> </ul>	

3. امسح الماء بمنشفة واتركها لتجف بطبيعتها.
- سوف تجف بشكل أسرع عند إزالة الشفرة.
4. ضع الزيت على الشفرة بعد التجفيف. (انظر الصفحة 33).
5. ركب الملحق والشفرة في الهيكل الرئيسي.

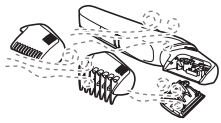



## ملحق مشط لضبط الطول

ضع الحافة بخفة (الجزء المسطح) لمشط ضبط الطول الملحق على الجلد ثم حرّك ماكينة تشذيب الشعر ببطء.

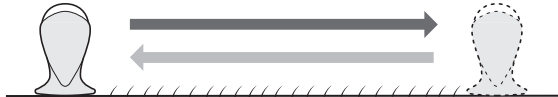

- هذا يسمح لك بتشذيب الشعر وصولاً إلى طول حوالي 3 مم أو 6 مم.

## تفكيك وتركيب الملحقات

- اعتني بأن لا تجرح يديك أو أي عضو آخر بالشفرات عند فك أو تركيب الملحق.
- تأكد من أنه تم إيقاف تشغيل ماكينة تشذيب الشعر.
- تمتلك جميع الملحقات نفس طريقة الفك والتركيب.

### تركيب الملحق

- ركب الملحق على الجسم الرئيسي حتى تسمع صوت التركيب (نقرة).
- إذا لم يتم تركيب الملحق بشكل صحيح، فربما يتحرك وينتهي به الأكر بقص الكثير من الشعر خلال الاستخدام.

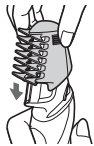

### إزالة الملحق

- أمسك الجسم الرئيسي بشدة بيد واحدة واضغط بقوة على الجزء المضلع من الملحق (a). اسحب لفك الملحق من الجسم الرئيسي.

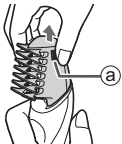

## بدون الملحق

اضغط بلطف وحرك ببطء ماكينة التشذيب في عكس اتجاه نمو الشعر.



- لفص شعر السرة، اجعل ماكينة التشذيب مسطحة مع البشرة ثم حرّك ماكينة تشذيب الشعر في حركة تزلق. وهذا يسمح لك بتشذيب الشعر وصولاً إلى طول حوالي 0.1 مم.
- لا يهيم أي جانب من الشفرة يكون في اتجاه بشرتك.



## ملحق للأربية

ضع حافة ملحق الأربية بخفة على الجلد ثم حرّك ماكينة تشذيب الشعر ببطء.

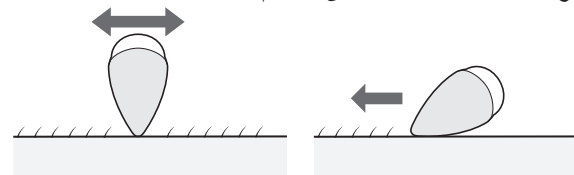

- هذا يسمح لك بتشذيب الشعر وصولاً إلى طول حوالي 2 ملم بأمان.

## كيفية استخدام ماكينة تشذيب الشعر

- استخدام ماكينة التشذيب هذه لتشذيب الشعر في المناطق المظللة ( ) أذناه قد يؤدي إلى جروح أو إصابات.  
تأكد من استخدام الملحق

- منطقة الإلية
- منطقة الشرج
- منطقة العجان

- أعضاء التناسل
- منطقة العضو الجنسي
- منطقة بين الأرجل

### ملاحظات

- قم بمد الجلد على المناطق التي فيها جلد رخو أو جلد مترهل أو الجلد الذي يحتوي على تجاعيد واستخدم حافة الشفرة أو الملحق بلطف.
- لا تستخدم الملحق على الشعر المبلل.
- قد يتجمع الشعر الرطب أو يلتصق بالجلد، ويصبح من الصعب قصه. إذا كنت تستخدم الملحق لتشذيب الشعر الرطب، ربما لا تكون قادراً على القيام بتشذيب متناسق.
- بالنسبة للمناطق ذات نمو الشعر الكثيف أو الكثيفة، قم بالقص البسيط في كل مرة. يمكن أن يحشر الشعر أو يتراكم في الملحق. عندما يحدث هذا، نظف الملحق. (انظر الصفحة 34).

## اقرأ قبل الاستخدام

### مناطق الاستخدام

✓ نعم X لا تستعمل

عند استخدامه بدون ملحق	عند استخدامه مع ملحق	المساحة
X	✓	منطقة البكيني • أعضاء التناسل • منطقة العضو الجنسي • منطقة بين الأرجل
X	✓	منطقة الإلية • منطقة الشرج • منطقة العجان
✓	✓	منطقة الإبط 
✓	✓	منطقة الصدر 
✓	✓	منطقة السرة 
✓	✓	منطقة الأيدي 
✓	✓	منطقة الساقين 

- قد يؤدي استخدام ماكينة التشذيب هذه لتشذيب الشعر في المناطق التي لا يمكن رؤيتها بالعين إلى جروح أو إصابات. يرجى استخدامها بعناية.

## التحضير

### شحن ماكينة تشذيب الشعر

- تأكد من أنه تم إيقاف تشغيل ماكينة تشذيب الشعر.
- امسح اي قطرات مياه على قابس الجهاز.

### 1 ضع ماكينة التشذيب على محول التيار المتردد.

### 2 قم بإدخال مقبس الطاقة بأخذ الطاقة المنزلي.

- يختلف وقت الشحن على حسب طاقة الفولت المستخدمة. (انظر الصفحة 31).
- تحقق من مصباح مؤشر الشحن بضيء.

### 3 قم بفصل مقبس الطاقة بعد اكتمال الشحن.

(للسلامة والحد من استخدام الطاقة)

مصباح مؤشر الطاقة يستمر في التوهج بعد اكتمال الشحن. لا توجد أي إشارة تظهر "اكتمال الشحن".

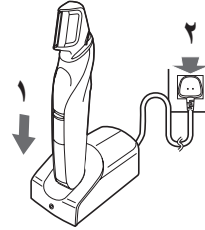

لا يمكن تشغيل ماكينة تشذيب الشعر أثناء الشحن.

## ملاحظات

- إذا كانت هناك ضوضاء من الراديو أو من مصادر أخرى أثناء استخدام الجهاز أو شحنه، فيرجى الانتقال إلى موضع آخر لاستخدام الجهاز.
- عندما لا يتم استخدام الجهاز لمدة 6 أشهر أو أكثر، سوف تضعف البطارية (يتسرب سائل البطارية، وهكذا). قم بشحن البطارية بالكامل مرة كل 6 أشهر.
- عند شحن ماكينة تشذيب الشعر للمرة الأولى أو عند عدم استخدامها لمدة أكثر من 6 أشهر، فيمكن أن يتغير وقت الشحن أو لا يتوهج المصباح على محول التيار المتردد لبضع دقائق، أو قد يقل وقت التشغيل. يرجى شحنها لأكثر من 20 ساعة في مثل هذه الحالات.
- درجة الحرارة المحيطة الموصى بها للشحن هي 0 درجة مئوية - 35 درجة مئوية. وقد ينخفض أداء البطارية خارج درجة الحرارة الموصى بها.
- الشحن الكامل يوفر إمدادات طاقة كافية لحوالي 40 دقيقة من الاستخدام. (بناء على الاستخدام الجاف عند درجة حرارة 20 درجة مئوية - 30 درجة مئوية)
- قد يختلف وقت التشغيل اعتماداً على عدد مرات الاستخدام، وطريقة التشغيل ودرجة الحرارة المحيطة.
- يمكنك شحن البطارية قبل أن تفرغ تماماً. ومع ذلك، يوصى بالشحن بعد فراغ البطارية تماماً. عمر البطارية يعتمد بشدة على عوامل مثل كيفية استخدامها وتخزينها.

## الغرض من الاستخدام

- يمكن استخدام ماكينة التشذيب رطب/جاف هذه للتشذيب الرطب أو التشذيب الجاف. يمكنك استخدام ماكينة التشذيب هذه المضادة للماء في الحمام وتنظيفها بالماء. يعني الرمز التالي أنها مناسبة للاستخدام في الحمام أو تحت الدش.



- قبل استخدام الملحوق، تحقق من أنه تم تثبيته بشكل صحيح. قد يؤدي عدم القيام بذلك إلى قص الشعر بمستوى قصير جداً.
- يجب عدم استخدام الجهاز مع الحيوانات.
- قبل وبعد كل استخدام قم بوضع الزيت في الأماكن التي تم وضع علامة أسهم عليها. (انظر الصفحة 33.)
- عدم وضع الزيت قد يسبب المشاكل التالية.
  - ماكينة تشذيب الشعر أصبحت حادة.
  - وقت التشغيل أصبح أقصر.
  - يرتفع الصوت أكثر.
- لا تستخدم التنز أو البنزين أو الكحول أو المواد الكيميائية الأخرى. القيام بذلك قد يسبب في تعطل أو تكسير أو تلون الجسم الرئيسي. لا تقم بتنظيف الجسم الرئيسي إلا بقطعة قماش ناعمة مبللة قليلاً بماء الصنوبر أو بماء الصنوبر مع الصابون.
- قم بتخزين ماكينة تشذيب الشعر في مكان منخفض الرطوبة بعد الاستخدام. قد يؤدي عدم القيام بذلك إلى التعطل بسبب التكثيف أو الصدأ.
- اشحن الجهاز بشكل سليم وفق تعليمات التشغيل هذه. (انظر صفحة 37 "شحن ماكينة تشذيب الشعر".)
- يحتوي هذا الجهاز على بطارية يمكن استبدالها عبر أشخاص مؤهلين لذلك. يرجى الاتصال بأحد مراكز الخدمة المعتمدة لمزيد من التفاصيل حول عملية الإصلاح.
- الرمز التالي يشير إلى أن وحدة إمداد الطاقة القابلة للإزالة يجب توفرها لتوصيل الجهاز الكهربائي للإمداد بالتيار الكهربائي. يتم وضع علامة مرجعية لوحدة الإمداد بالطاقة قرب الرمز.



## التعريف بكل جزء

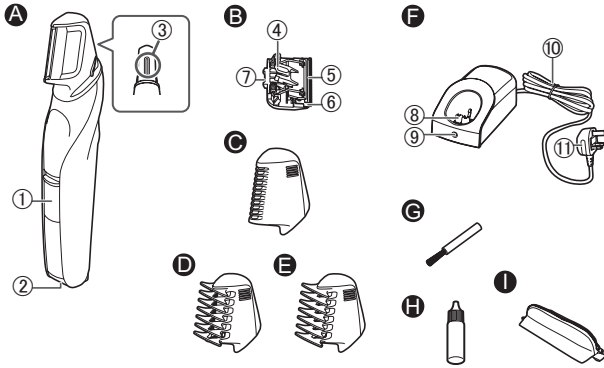

**E** ملحوق مشط لضبط الطول (6 مم)

**F** محول التيار المتردد (RE9-89)

**8** مقبس الشحن

**9** مصباح مؤشر الشحن

**10** كابل الطاقة

**11** مقبس الطاقة

الملحقات

**G** فرشاة للتنظيف

**H** الزيت

**I** جراب

**A** الجسم الرئيسي

**1** مفتاح التشغيل [ / O ]

**2** مأخذ الجهاز

**3** مدخل المياه

**B** الشفرة

**4** رافعة التنظيف

**5** الشفرة المتحركة

**6** الشفرة الثابتة

**7** الخطاف المتحرك

**C** ملحوق للأربية

**D** ملحوق مشط لضبط الطول (3 مم)

- تأكد من وضع ملحوق للأربية على الجسم الرئيسي لحماية الشفرة عند حملها أو تخزينها.



## التعامل مع البطارية التي تمت إزالتها عند التخلص منها

### ⚠️ خطر

- البطارية القابلة لإعادة الشحن هي حصراً للاستخدام مع هذه الماكينة للتشذيب.
- لا تستخدم البطارية مع منتجات أخرى.
- لا تقم بإعادة شحن البطارية بعد إزالتها من المنتج.
- لا ترميها في النار أو تعرضها للحرارة.
- لا تقم بلحام البطارية، أو تفكيكها، أو تعديلها.
- لا الأطراف الموجبة والسالبة في البطارية يتلامسان مع بعضهم البعض من خلال أجسام معدنية.
- لا تقم بحمل أو تخزين البطارية جنباً إلى جنب مع مجوهرات معدنية مثل الفولاذة وديابيس الشعر.
- لا تقم أبداً بتفشير الأتيوب.
- القيام بذلك قد يسبب تسرب السوائل، أو ارتفاع درجة الحرارة، أو الانفجار.

### ⚠️ تحذير

- بعد إزالة البطارية القابلة لإعادة الشحن، لا تبقها في متناول الأطفال والرضع.
- البطارية سننصر بالجسم إذا تم ابتلاعها عن طريق الخطأ. إذا حدث هذا، قم باستشارة طبيب فوراً.
- إذا تسرب سائل البطارية، فلا تلمس البطارية بأيدي عارية.
- سائل البطارية قد يسبب العمى إذا وصل إلى العينين.
- لا تفرق عينيك. اغسلها فوراً بالماء التنظيف وقم باستشارة الطبيب.
- سائل البطارية قد يسبب الالتهاب أو الإصابة إذا تلامس مع الجلد أو الملابس.
- قم بغسله جيداً بالماء التنظيف وقم باستشارة الطبيب.

## ⚠️ تنبيه

### ◀ حماية الجلد

- لا تضغط على الشفرة وهي ملامسة للجلد.
- لا تستخدم هذا المنتج بدون الملحق لتشذيب الشعر في المناطق التالية: منطقة البكيني والأرداف وفتحة الشرج والمناطق المحيطة بها.
- لا تقم باستخدام ماكينة تشذيب الشعر في المناطق التالية.
- الوجه أو الرأس (الشعر، واللحية، وغيرها)
- المناطق ذات الجلد المتصلب أو اللين (المناطق المتورمة ومناطق الجروح والواسير وغيرها؛ ومناطق الحلمات والمناطق المحيطة بها)
- مناطق الوحمات والكمات وغيرها.
- لا تستخدم هذا المنتج لأي غرض آخر غير قص شعر الجسم.
- قد يؤدي القيام بذلك إلى إصابة الجلد.

### ⚠️ تحقق من أن الشفرة غير تالفة أو مشوهة قبل الاستخدام.

- عدم القيام بذلك قد يسبب إصابة الجلد.

### ◀ لاحظ الاحتياطات التالية

- لا تسمح بالأجسام المعدنية أو المهملات بالالتصاق بمقبس الطاقة الكهربائية أو مقبس الشحن.
- القيام بذلك قد يسبب صدمة كهربائية أو حريق بسبب ماس كهربائي.

- لا تترك أفراد العائلة يستخدمون ماكينة تشذيب الشعر الخاصة بك أو لأشخاص آخرين.
- قد يؤدي القيام بذلك إلى الإصابة بحدوى أو التهاب.

- لا تسقط الماكينة أو تضرب بها أجسام أخرى.

- قد يؤدي القيام بذلك إلى التلف.

- لا تقم بلف كابل الطاقة حول محول التيار المتردد عند التخزين.

- القيام بذلك قد يتسبب في قطع السلك في كابل الطاقة، وقد يتسبب ذلك في الحريق بسبب ماس كهربائي.

- أفضل قابس التيار الكهربائي من منفذ المنزل في حال عدم استخدامه.

- يمكن أن يتسبب التصغير في القيام بذلك إلى صعة كهربائية أو الحريق بسبب التسرب الكهربائي الناتج عن تلف العزل.

- أفضل توصيل مقبس الطاقة بمسك مقبس الطاقة الكهربائي بدلاً من كابل الطاقة.

- عدم القيام بذلك قد يسبب صدمة كهربائية أو إصابة.

## تحذير

لا تضع محول الطاقة بجانب أو فوق حوض مياه أو حوض الاستحمام.

لا تعمر محول التيار المتردد في الماء أو تغسله بالماء.

لا تقم أبدًا باستخدام الجهاز في حالة تلف محول التيار المتردد أو إذا كان قابس الطاقة غير محكم الثبيت في منفذ الطاقة المنزلي.

لا تقم بإتلاف أو تعديل، أو ثني أو سحب أو إتواء كابل الطاقة.

أيضًا، لا تضع أي شيء ثقيل على كابل الطاقة ولا تتسبب في ثنيه.

- القيام بذلك قد يسبب صدمة كهربائية أو الحريق بسبب ماس كهربائي.

لا تستخدمه بطريقة تتجاوز قدرة الحمل الكهربائي المنزلي أو قدرة الأسلاك.

- تجاوز قدرة الحمل بتوصيل عدد كبير جداً من المقابس بمقبس منزلي واحد قد يسبب الحريق بسبب الإنهاك.

لا تستخدم أي شيء آخر غير محول التيار المتردد الذي تم توفيره لأي غرض من الأغراض.

أيضًا، لا تستخدم أي منتج آخر مع محول التيار المتردد الذي تم توفيره.

(انظر الصفحة 38).

- القيام بهذا قد يسبب الاحتراق أو حريق في الدائرة القصيرة.

قم دائمًا بالتأكد من تشغيل الجهاز من مصدر طاقة كهربائية مطابق لقدرة الجهاز المحددة على محول التيار المتردد.

أدخل مقبس الطاقة الكهربائية بالكامل.

- قد يؤدي عدم القيام بذلك إلى الحريق أو صدمة كهربائية.

أفضل قابس الطاقة من منفذ الطاقة في المنزل دائمًا أثناء التنظيف.

- عدم القيام بذلك قد يسبب صدمة كهربائية أو إصابة.

قم بانتظام بتنظيف قابس الطاقة وقابس الشحن للحيلولة دون تراكم الغبار.

- قد يؤدي عدم القيام بذلك إلى الحريق بسبب التعطل من العزل الناجم عن الرطوبة.

قم بقطع توصيل محول الطاقة وامسحه بقطعة قماش جافة.

## منع الحوادث

لا تضع الجهاز في متناول الأطفال أو الرضع. لا تسمح لهم باستخدامه.

- وضع الأجزاء أو الملحقات في الفم قد يسبب الحوادث والإصابات.

إذا تم ابتلاع الزيت بطريق الخطأ، فلا تقم بالتقيؤ ولكن اشرب كمية كبيرة من الماء، وقم بالاتصال بالطبيب.

إذا دخل الزيت إلى العين، فقم فورًا بغسلها جيدًا بالماء الجاري، وقم بالاتصال بالطبيب.

- قد يؤدي عدم القيام بذلك إلى مشاكل جسدية.

إذا كانت تواجه مشكلة تهيج الجلد أو ألم أثناء استخدام ماكينة التشذيب، فتوقف عن استخدامها فورًا وقم باستشارة الطبيب.

- قد يؤدي عدم القيام بذلك إلى إصابة جسدية أو ضرر للجلد.

يمكن استخدام هذا الجهاز بواسطة الأطفال اعتبارًا من عمر 8 سنوات وأكبر و

الأشخاص الذين يعانون من انخفاض القدرات الجسدية أو الحسية أو العقلية أو

المعرفية إذا كان استعمالهم للجهاز تحت الإشراف أو تم تقديم التعليمات لهم

بشأن استخدام الجهاز بطريقة آمنة وفهموا المخاطر التي ينطوي عليها

استعماله. لا يجوز للأطفال العبث بالجهاز. لا يجوز إجراء التنظيف والصيانة

بواسطة المستخدم من قبل الأطفال دون إشراف.

- يمكن أن يؤدي التصغير في القيام بذلك إلى حادث أو إصابة.

لا يمكن استبدال سلك الإمداد. إذا كان السلك هو التالف، يجب التخلص من

محول التيار المتردد.

- يمكن أن يؤدي التصغير في القيام بذلك إلى حادث أو إصابة.



## احتياطات السلامة

لتقليل خطر الإصابة، وفقدان الحياة والصدمات الكهربائية، والحريق والأضرار بالمنتجات، قم دائماً بمراعاة احتياطات السلامة التالية.

### تفسير الرموز

تستخدم الرموز التالية لتصنيف ووصف مستوى الخطر، والإصابة، والأضرار في المنتجات التي قد تحدث عند عدم اتباع التعليمات والاستخدام غير السليم.

**خطر**  يدل على خطر محتمل من شأنه أن يؤدي إلى إصابات خطيرة أو وفاة.

**تحذير**  يدل على خطر محتمل قد يؤدي إلى إصابة خطيرة أو وفاة.

**تنبيه**  يشير إلى خطر يمكن أن يؤدي إلى إصابة طفيفة أو تلف في المنتجات.

تستخدم الرموز التالية لتصنيف ووصف نوع التعليمات الواجب مراعاتها.

 يستخدم هذا الرمز لتنبيه المستخدمين إلى إجراءات تشغيل خاصة يجب عدم القيام بها.

 يستخدم هذا الرمز لتنبيه المستخدمين إلى إجراءات تشغيل خاصة يجب اتباعها من أجل تشغيل الوحدة بأمان.

## تحذير

### هذا المنتج

هذا المنتج يحتوي على بطارية مدمجة قابلة لإعادة الشحن. لا ترمي هذا المنتج في اللهب أو الحرارة.   
- القيام بذلك قد يسبب تسرب السوائل، أو ارتفاع درجة الحرارة، أو الانفجار.

### لا تقم بالتعديل فيه أو إصلاحه.

 - قد يؤدي القيام بذلك إلى الحريق أو الصدمة الكهربائية، أو الإصابة.  
اتصل بمركز خدمة معتمد للإصلاح (تغيير البطارية، وغيرها).

### لا تقم بتفكيك المنتج أبداً إلا عند التخلص منه.

 - قد يؤدي القيام بذلك إلى الحريق أو الصدمة الكهربائية، أو الإصابة.

### في حالة حدوث خلل أو عطل

قم فوراً بالتوقف عن الاستخدام وقم بإزالة قابس الطاقة إذا كان هناك أي خلل أو عطل.

- قد يؤدي عدم القيام بذلك إلى الحريق أو الصدمة الكهربائية، أو الإصابة.

### حالات الأعطال والعمل بشكل غير طبيعي >

-  • تغيير في الوحدة الرئيسية أو محول التيار المتردد أو ارتفاعت درجة حرارتها.
- وجود رائحة الحرق في الوحدة الرئيسية أو محول التيار المتردد.
- هناك صوت غير طبيعي أثناء الاستخدام أو أثناء شحن الوحدة الرئيسية أو محول التيار المتردد.
- قم فوراً بطلب الفحص أو إصلاحه في مركز خدمة معتمد.

### مصدر الإمداد بالطاقة

 لا تقم بتوصيل أو فصل توصيل قابس الطاقة من منفذ الطاقة المنزلي بيد رطبة.  
- القيام بذلك قد يسبب صدمة كهربائية أو الإصابة.

# Panasonic®

تعليمات التشغيل

(الاستعمال المنزلي) أداة تهذيب شعر الجسم قابلة لإعادة الشحن

موديل رقم ER-GK60

## المحتويات

34.....تنظيف ماكينة تشذيب الشعر.....	41.....احتياطات السلامة.....
32.....استكشاف الأخطاء وإصلاحها.....	38.....الغرض من الاستخدام.....
32.....عمر الشفرة.....	38.....التعريف بكل جزء.....
32.....عمر البطارية.....	37.....التحضير.....
31.....إزالة البطارية المدمجة القابلة لإعادة الشحن.....	36.....إقرأ قبل الاستخدام.....
31.....المواصفات.....	34.....استخدام ماكينة تشذيب الشعر.....

نشكرك على شراء هذا المنتج من Panasonic. يرجى قراءة هذه التعليمات بالكامل وحفظها لاستخدامها في المستقبل. قبل تشغيل هذه الوحدة،

## مشخصات

منبع تغذیه		به برجسب نام روی آداپتور AC مراجعه کنید.
ولتاژ موتور		1.2 ولت
مدت زمان شارژ	240 ولت	تقریباً 8 ساعات
	220 ولت	تقریباً 12 ساعات

این محصول فقط برای مصارف خانگی طراحی شده است.

## بیرون آوردن باتری توکار قابل شارژ

قبل از دور انداختن ماشین اصلاح، باتری توکار قابل شارژ آن را بیرون بیاورید.

باتری باید به طور ایمن دور انداخته شود.

لطفاً حتماً در صورت وجود، باتری را در محل تعیین شده رسمی دور بیندازید.

از این تصویر تنها باید برای دور انداختن ماشین اصلاح استفاده کرد و نباید برای تعمیر آن مورد استفاده قرار گیرد. اگر خودتان قطعات ماشین اصلاح را باز کنید، دیگر ضد آب نخواهد بود و ممکن است باعث خرابی آن شود.

- ماشین اصلاح را از روی آداپتور AC بردارید.
- کلید روشن/خاموش را حرکت داده تا دستگاه روشن شود و آن را روشن نگه دارید تا باتری به طور کامل تخلیه شود.
- مراحل ① تا ⑧ را انجام داده، باتری را بلند کرده و سپس بیرون بیاورید.
- مراقب باشید اتصال های مثبت و منفی باتری خارج شده به هم وصل نشوند و آن اتصالات را با چسب نواری عایق کنید.

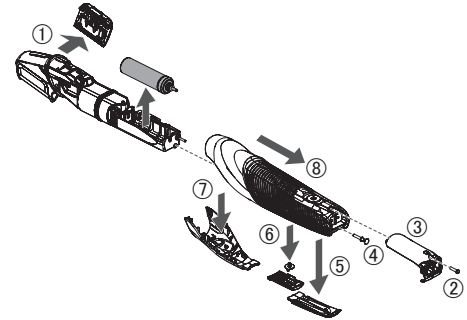

برای حفاظت از محیط زیست و بازیافت مواد

این ماشین اصلاح دارای باتری هیدرید نیکل-فلز است.

لطفاً حتماً در صورت وجود در کشورتان، باتری را در محل تعیین شده رسمی دور بیندازید.

## عیب یابی

اقدامات زیر را انجام دهید.  
اگر همچنان مشکل حل نمی شود، با فروشگاهی که دستگاه را از آن خریده اید یا مرکز مجاز خدمات پاناسونیک برای تعمیر آن تماس بگیرید.

مشکل	اقدام
دستگاه اصلاح کند شده است.	تا زمانی که مشکل حل شود، اقدامات زیر را انجام دهید انجام دهید: ۱. ماشین اصلاح را شارژ کنید. (صفحه 49 را ببینید.)
ماشین اصلاح کار نمی کند.	۲. تیغه را تمیز کرده و روغن بزنید. صفحات 46 و 45 را ببینید.)
زمان کارکرد آن کوتاه است.	۳. تیغه را تعویض کنید. (صفحه 45 را ببینید.) ۴. با فروشگاه محل خرید تماس بگیرید.
زمان کارکرد آن کوتاه است.	باتری را به مدت تقریبی 20 ساعت به طور مستمر شارژ کنید تا بازیابی شود. اگر بعد از شارژ مدتی اندکی می توان از آن استفاده کرد، عمر باتری تمام شده است. (ممکن است مایع باتری در نتیجه تجزیه پس از اتمام عمر باتری از آن نشت کند.) جهت تعمیرات با مرکز مجاز خدمات تماس بگیرید.
ماشین اصلاح شارژ نمی شود.	بدنه اصلی را محکم بر روی درگاه شارژ کردن قرار دهید و مطمئن شوید چراغ نشانگر شارژ روشن شده است.
صدای بلندی می دهد.	به آن روغن بزنید. (صفحه 45 را ببینید.) بررسی کنید که تیغه به درستی نصب شده باشد.

## عمر تیغه

عمر باتری بسته به بسامد و مدت استفاده از ماشین اصلاح متغیر است.  
برای مثال، عمر تیغه زمانی که از ماشین اصلاح 10 دقیقه در هفته استفاده شود، تقریباً 3 سال است. اگر کارایی برش علی رغم نگهداری مناسب از آن به طور محسوسی کاهش یافته است، تیغه ها را تعویض کنید.

## عمر باتری

عمر باتری بسته به بسامد و مدت استفاده متغیر است. اگر باتری یک بار در ماه شارژ شود، عمر مفید دستگاه تقریباً 3 سال خواهد بود.  
اگر بعد از شارژ کامل، زمان کارکرد دستگاه بسیار کمتر شده است، عمر باتری تمام شده است.

## روغن کاری

• قبل و بعد از هر بار استفاده، به تیغه روغن بزنید.

۱ تیغه را بیرون بیاورید.

۲ یک قطره روغن به هر نقطه معین شده بزنید.

۳ تیغه را به بدنه اصلی وصل کرده، دستگاه را روشن کرده و بگذارید به مدت تقریباً 5 ثانیه کار کند.

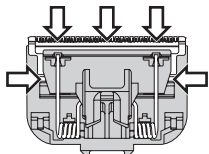

## ◀ قطعات یدکی

قطعه یدکی در محل فروش یا مرکز خدمات موجود است

WER9500	تیغه	ER-GK60 برای
---------	------	--------------

## برداشتن و نصب تیغه

### بیرون آوردن تیغه

۱. بدنه اصلی را جلو نگه دارید.
۲. با جلوی انگشت شست قطعه فلزی تیغه را به چپ فشار دهید.
- مس تیغه با انگشتان مشکلی ندارد.
- مراقب باشید تیغه زمین نیفتد.

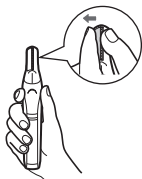

### نصب تیغه

قلاب نصب (B) را در پایه تیغه (A) روی ماشین اصلاح قرار دهید و سپس فشار دهید تا صدای کلیک را بشنوید.

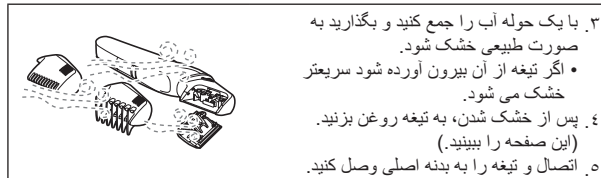
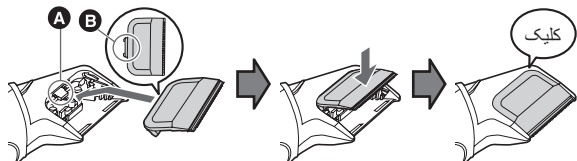

۳. با یک حوله آب را جمع کنید و بگذارید به صورت طبیعی خشک شود.
- اگر تیغه از آن بیرون آورده شود سریعتر خشک می شود.
۴. پس از خشک شدن، به تیغه روغن بزنید. (این صفحه را ببینید.)
۵. اتصال و تیغه را به بدنه اصلی وصل کنید.

## ◀ با برس

### بدنه اصلی و تیغه

- تیغه را بیرون بیاورید. (این صفحه را ببینید.)
- ۱. هر موی زائد را از روی بدنه و اطراف تیغه با برس تمیز کنید.



۲. با برس موی روی لبه تیغه را تمیز کنید.

- ۳. هر گونه موی زائد بین تیغه ثابت و تیغه متحرک را با فشار دادن اهرم تمیزکننده (B) به سمت پایین و بالا آمدن تیغه متحرک، با برس تمیز کنید.

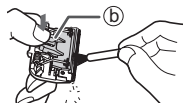

- ۴. به تیغه روغن بزنید. (این صفحه را ببینید.)
- ۵. اتصال و تیغه را به بدنه اصلی وصل کنید.

## آداپتور AC

از برس تمیز کننده برای تمیز کردن موی زائد و گرد و عبار روی درگاه شارژ کردن یا در سوراخ کف آن استفاده کنید.

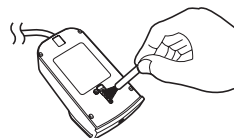

## استفاده از ماشین اصلاح

- قبل از استفاده از تیغه‌ها بررسی کنید که معیوب نبوده و تغییر شکل نداده باشند.
- قبل و بعد از هر بار استفاده، به تیغه روغن بزنید. (صفحه 45 را ببینید.)
- پس از اتمام اصلاح، آن را خاموش کنید.
- این دستگاه ممکن است در دمای محیط  $0^{\circ}\text{C}$  یا کمتر عمل نکند.

### کوتاه کردن موی خشک

- از اتصال مناسب بر حسب نیاز استفاده کنید. (صفحه 47 را ببینید.)

- 1 کلید روشن/خاموش روی بدنه اصلی را در حالت « | » قرار دهید تا روشن شود.
- 2 موی بدن خود را اصلاح کنید.



### کوتاه کردن موی خیس

- هنگام کوتاه کردن موی خیس، از اتصال استفاده نکنید.

- 1 بدن خود را خیس کرده و صابون بزنید.
- 2 کلید روشن/خاموش روی بدنه اصلی را در حالت « | » قرار دهید تا روشن شود.



- 3 فشار کمتری نسبت به زمان زدن موی خشک اعمال کنید و ماشین اصلاح را روی پوست بلغزانید.

## تمیزکاری ماشین اصلاح

- پس از هر بار استفاده، ماشین اصلاح و تیغه را تمیز کنید. (اگر تمیز نشوند، حرکت آن ضعیف شده و تیزی خود را از دست می‌دهد.)
- مطمئن شوید که ماشین اصلاح خاموش است.
- ماشین اصلاح را از روی آداپتور AC بردارید.

### با آب

#### بدنه اصلی، تیغه و اتصال

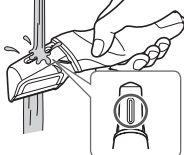
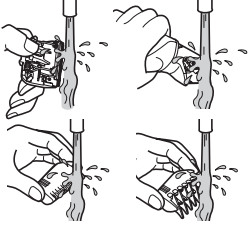
برای تمیز کردن کثیفی کم	برای تمیز کردن کثیفی زیاد
<ol style="list-style-type: none"> <li>1. اتصال را بردارید و ماشین اصلاح را روشن کنید.</li> <li>2. آب را از پشت بدنه اصلی وارد ورودی آب کنید، آن را به طور کامل به مدت 20 ثانیه آبکشی کنید و سپس ماشین اصلاح را خاموش کنید.</li> </ol>  <ul style="list-style-type: none"> <li>• آن را آبکشی کرده و چندین بار به بالا و پایین تکان دهید تا آب از آن خارج شود.</li> </ul>	<ol style="list-style-type: none"> <li>1. اتصال و تیغه را بیرون بیاورید.</li> <li>2. ماشین اصلاح، تیغه و اتصالات را با آب جاری تمیز کنید.</li> </ol>  <ul style="list-style-type: none"> <li>• آن را آبکشی کرده و چندین بار به بالا و پایین تکان دهید تا آب از آن خارج شود.</li> </ul>
<ul style="list-style-type: none"> <li>• مراقب باشید هنگام تخلیه آب، بدنه اصلی را به سینک یا هر شی دیگری نزنید. عدم رعایت این مورد ممکن است باعث نقص دستگاه شود.</li> </ul>	

## بدون اتصال

کمی فشار به ماشین وارد کرده و آن را به آرامی در جهت رشد مو حرکت دهید.



- برای زدن موی ناف، تیغه را صاف بر روی پوست خود قرار داده و ماشین اصلاح را بر روی آن بلغزانید. این کار به شما امکان می دهد مو را تا طول تقریبی 0.1 میلیمتر کوتاه کنید.
- مهم نیست کدام طرف تیغه را بر روی پوست قرار می دهید.

## اتصال ویژه کشاله ران

لبه اتصال ویژه کشاله ران را به آرامی بر روی پوست قرار داده و سپس با آرامش حرکت دهید.

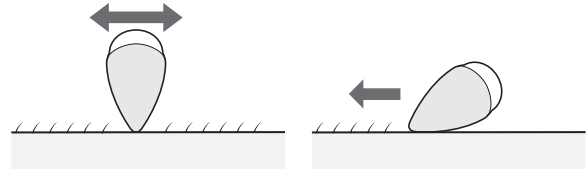

- این کار به شما امکان می دهد مو را به طور ایمن تا طول تقریبی 2 میلیمتر کوتاه کنید.

## تنظیم طول اتصال شانه



لبه (قسمت صاف) تنظیم طول اتصال شانه را به آرامی بر روی پوست قرار داده و سپس دستگاه اصلاح را به آرامی حرکت دهید.

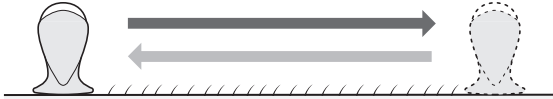

- این کار به شما امکان می دهد مو را تا طول تقریبی 3 یا 6 میلیمتر کوتاه کنید.

## برداشتن و نصب اتصالها

- مراقب باشید هنگام بیرون آوردن یا نصب اتصال، دست و غیره را زخم نکنید.
- مطمئن شوید که ماشین اصلاح خاموش است.
- روش نصب و بیرون آوردن همه اتصالها یکسان است.

### نصب اتصال

- اتصال را بر روی بدنه اصلی سوار کنید تا با صدای کلیک جا بیفتد.
- اگر اتصال به درستی وصل نشده باشد، ممکن است تغییر مکان دهد و هنگام استفاده موی زیادی زده شود.



### برداشتن اتصال

- بدنه اصلی را با یک دست محکم بگیرید و با دست دیگر قسمت شیار دار اتصال (a) را نگه دارید. اتصال را بکشید تا از بدنه اصلی جدا شود.

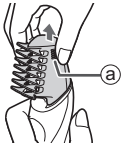

## قبل از استفاده بخوانید

### نواحی استفاده

✓ قابل قبول X عدم استفاده

ناحیه	هنگام استفاده با اتصال (شانه)	هنگام عدم استفاده با اتصال
ناحیه پوشش بیکینی • اندام های تناسلی • ناحیه اطراف اندام تناسلی • فاق یا	✓	X
باسن • مقعد • اطراف مقعد	✓	X
زیر بغل	✓	✓
سینه	✓	✓
ناحیه ناف	✓	✓
بازوها، دست ها	✓	✓
پاها	✓	✓

• استفاده از این ماشین اصلاح برای زدن موی قسمت هایی که با چشم قابل دیدن نیستند، ممکن است به زخم یا جراحت منجر شود. لطفاً با احتیاط استفاده کنید.

## روش استفاده از دستگاه اصلاح

• استفاده از این ماشین اصلاح برای زدن موی قسمت هایی سایه زده شده ( ) در زیر ممکن است به زخم یا جراحت منجر شود.  
حتماً از یک اتصال استفاده کنید.

- اندام های تناسلی
- ناحیه اطراف اندام تناسلی
- فاق یا
- باسن
- مقعد
- اطراف مقعد

### نکات

- نواحی پوست که شل یا نرم است یا چروک دارد را بکشید و لبه تیغه با اتصال را به آرامی روی آن بکشید.
- از اتصال بر روی موی خیس استفاده نکنید.
- موی خیس ممکن است بر روی پوست انباشته یا به آن بچسبد و زدن آن دشوار شود. اگر از اتصال شانه برای زدن موی خیس استفاده می کنید، ممکن است نتوانید اصلاح بکنوختی داشته باشید.
- برای نواحی دارای موی پرپشت یا متراکم، هر بار کمی از آن را بزنید.
- گاهی اوقات مو در اتصال شانه گیر کرده یا انباشته می شود.
- زمانی که این اتفاق افتاد، اتصال شانه را تمیز کنید. (صفحه 46 را ببینید.)



## شارژ کردن ماشین اصلاح

- مطمئن شوید که ماشین اصلاح خاموش است.
- قطرات آب روی سوکت دستگاه را تمیز کنید.

### ۱ ماشین اصلاح را روی آداپتور AC قرار دهید.

### ۲ دوشاخه را به پریز برق وصل کنید.

- زمان شارژ بسته به ولتاژ اسمی متغیر است. (صفحه 43 را ببینید.)
- بررسی کنید که چراغ نشانگر شارژ روشن شود.

### ۳ پس از انجام شارژ، دوشاخه را از پریز بکشید.

- (برای ایمنی و کاهش مصرف انرژی)
- چراغ نشانگر شارژ همچنان پس از انجام شارژ روشن است. هیچ علامتی وجود ندارد که نشان دهد «شارژ کردن تمام شده است».

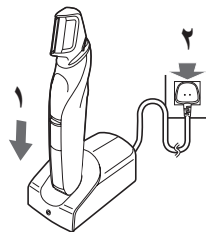

هنگامی که ماشین اصلاح در حال شارژ است، نمی توانید از آن استفاده کنید.

## نکات

- اگر هنگام استفاده یا شارژ دستگاه، رادیو یا سایر منابع دچار نویز می شود، دستگاه را جهت استفاده به مکانی دیگر ببرید.
- زمانی که از دستگاه به مدت 6 ماه یا بیشتر استفاده نمی کنید، باتری ضعیف می شود (نشت مایع باتری، غیره). هر 6 ماه یکبار باتری را کامل شارژ کنید.
- زمانی که برای اولین بار ماشین اصلاح را شارژ می کنید یا زمانی که از آن بیش از 6 ماه استفاده نشده است، ممکن است زمان شارژ کردن تغییر کند یا لامپ روی آداپتور AC برای چند دقیقه روشن نشود و یا زمان کارکرد آن کوتاه تر شود. در این شرایط لطفاً زمان شارژ را به بیش از 20 ساعت تغییر دهید.
- دمای محیط توصیه شده برای شارژ کردن  $0^{\circ}\text{C} - 35^{\circ}\text{C}$  است. عملکرد باتری ممکن است در خارج از دما توصیه شده کاهش یابد.
- شارژ کامل نیروی استفاده از دستگاه به مدت تقریباً 40 دقیقه را فراهم می کند. (بر اساس استفاده در حالت خشک در دمای  $20^{\circ}\text{C} - 30^{\circ}\text{C}$ )
- زمان کارکرد دستگاه ممکن است بسته به میزان استفاده از آن، روش استفاده و دمای محیط متفاوت باشد.
- شما می توانید قبل از تخلیه کامل باتری آن را شارژ کنید. با این حال، توصیه می شود زمانی این کار را انجام دهید که باتری کاملاً خالی شده است. طول عمر باتری اساساً به عوامل همچون روش استفاده و نگهداری بستگی دارد.

## موارد استفاده

• این ماشین اصلاح خیس/خشک را می توان برای اصلاح موی خیس یا خشک استفاده کرد. شما می توانید از این ماشین اصلاح ضدآب در زیر دوش استفاده کرده و آن را در آب تمیز کنید. علامت زیر به این معناست که برای استفاده در حمام یا زیر دوش مناسب است.



- قبل از استفاده از لوازم جانبی، بررسی کنید که به درستی نصب شده باشند. عدم رعایت این مورد ممکن است باعث کوتاه شدن بیش از حد مو گردد.
- این دستگاه نباید بر روی حیوانات استفاده شود.
- قبل و بعد از هر استفاده، به محل های مشخص شده با علامت فلش روغن بزنید. (صفحه 45 را ببینید.)
- عدم روغن زدن به دستگاه ممکن است باعث مشکلات زیر شود.
  - دستگاه اصلاح کند شده است.
  - زمان کارکرد کوتاه تر.
  - صدای بلند تر.

- از تیغز، بزنین، الکل و سایر موارد شیمیایی استفاده نکنید. انجام این کار ممکن است باعث خرابی، شکستن یا رنگ رفتگی بدنه اصلی شود. بدنه اصلی را تنها با پارچه ای نرم که اندکی با آب لوله یا آب صابون تمیز کنید.
- دستگاه اصلاح را پس از استفاده در جایی با رطوبت کم قرار دهید. عدم رعایت این مورد ممکن است به دلیل میعان یا زنگ زدگی باعث خرابی دستگاه شود.
- دستگاه را کاملاً بر اساس دستورالعمل شارژ کنید.
  - به (به صفحه 49 طریقه شارژ "کردن" رجوع کنید.) مراجعه کنید.
- این دستگاه حاوی باتری است که تنها توسط افراد مجرب قابل تعویض است. برای اطلاع از جزئیات تعمیر، لطفاً با یک مرکز خدمات مجاز تماس بگیرید.
- علامت زیر حاکی از آن است که یک دستگاه منبع برق جداشدنی برای اتصال دستگاه برقی به شبکه برق لازم است. نوع دستگاه منبع برق در کنار این علامت درج شده است.



## شناسایی قطعات

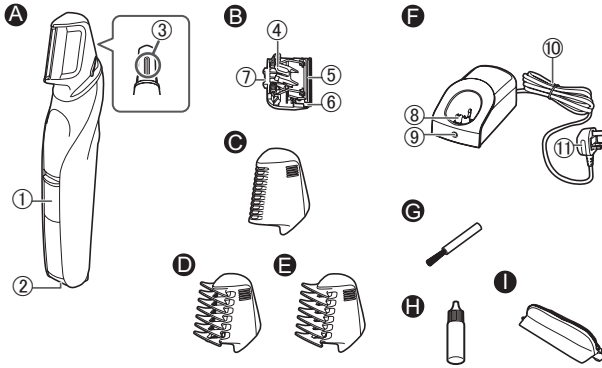

**A** اتصال شانه تنظیم طول (6 میلیمتر)

**B** آداپتور AC (RE9-89)

**C** درگاه شارژ کردن

**D** چراغ نشانگر شارژ

**E** سیم برق

**F** دوشاخه برق

**G** لوازم جانبی

**H** برس تمیز کننده

**I** روغن

**J** کیف

**A** بدنه اصلی

**B** کلید روشن/خاموش [ I / O ]

**C** سوکت دستگاه

**D** ورودی آب

**E** تیغه

**F** اهرم تمیزکننده

**G** تیغه متحرک

**H** تیغه ثانویه

**I** قلاب نصب

**J** اتصال کشاله ران

**K** اتصال شانه تنظیم طول (3 میلیمتر)

• حتماً اتصال کشاله ران را بر روی بدنه اصلی نصب کنید تا هنگام جابجایی یا نگهداری، از تیغه محافظت شود.



## احتیاط!

### حفاظت از پوست

تیغه را روی پوست فشار ندهید.

از این محصول همراه با اتصال کردن مو در قسمت های زیر استفاده نکنید: قسمت های پوشش بیکنی، باسن، مقعد و نواحی اطراف آن.

از دستگاه برای زدن موهای قسمت های زیر استفاده نکنید.

• صورت یا سر (مو، ریش و غیره)

• نواحی دارای پوست سخت یا برآمده (نواحی متورم، زخم، بواسیر و سایر برآمدگی ها؛ نوک سینه و نواحی اطراف آن)

• خال، کبودی و غیره.

از این محصول برای هیچ کاری بجز زدن موی بدن استفاده نکنید.

- انجام این کار ممکن است باعث جراحت پوست شود.

پس از استفاده بررسی کنید که تیغه ها خراب نشده یا تغییر شکل نداده باشند.

- عدم رعایت این مورد ممکن است باعث آسیب به پوست شود.

### اقدامات احتیاطی زیر را مدنظر داشته باشید

مراقب باشید اشیای فلزی یا زباله به دوشاخه برق یا دوشاخه شارژر نچسبند.

- انجام این کار ممکن است باعث برق گرفتگی یا آتش سوزی ناشی از اتصال کوتاه شود.

ماشین اصلاح خود به سایر اعضای خانواده یا دیگر افراد ندهید.

- انجام این کار ممکن است باعث عفونت یا تورم شود.

آن را نیندازید و یا به دیگر اشیای نزنید.

- انجام این کار ممکن است باعث جراحت شود.

هنگام نگهداری از دستگاه کابل برق را دور آداپتور AC نپیچید.

- انجام این کار ممکن است باعث شود سیم کابل تحت فشار شکسته شود و باعث آتش سوزی ناشی از اتصال کوتاه شود.

هنگامی که از دستگاه استفاده نمی‌شود، دوشاخه برق را از پریز بکشید.

- عدم رعایت این مورد ممکن است باعث برق گرفتگی ناشی از اتصالی برق به دلیل عدم عایق بندی شود.

با نگه داشته دوشاخه برق به جای کابل، آن را از پریز بکشید.

- عدم رعایت این مورد ممکن است باعث برق گرفتگی یا جراحت شود.

## باتری جدا شده در هنگام دور انداختن

### خطر!

باتری قابل شارژ صرفاً برای استفاده با این دستگاه اصلاح طراحی شده است. از باتری با محصولات دیگر استفاده نکنید.

پس از بیرون آوردن باتری از محصول، آن را شارژر نکنید.

• آن را در شعله پرتاب نکنید یا به آن گرما ندهید.

• باتری را لحیم نکنید، قطعات آن را باز کرده یا در آن تغییراتی صورت ندهید.

• مراقب باشید اتصالات مثبت و منفی باتری از طریق اشیای فلزی به هم وصل نشوند.

• باتری را همراه با جواهرات فلزی از قبیل گردنبند و سنجاق مو حمل یا

نگهداری نکنید.

• هرگز پوسته لوله را جدا نکنید.

- انجام این کار ممکن است باعث نشت مایعات، گرم شدن بیش از حد یا انفجار شود.

### هشدار!

بعد از بیرون آوردن باتری قابل شارژ، آن را در دسترس کودکان و نوزادان

قرار ندهید.

- اگر باتری به طور تصادفی بلعیده شود، به بدن آسیب می رساند. اگر این اتفاق

افتاد، فوراً به پزشک مراجعه کنید.

اگر مایع باتری نشت کرد، با دست لخت آن را لمس نکنید.

- مایع باتری ممکن است در صورت تماس با چشم باعث نابینایی شود.

چشم ها را مالش ندهید. فوراً آنها را با آب تمیز بشویید و به پزشک مراجعه کنید.

- مایع باتری ممکن است در صورت تماس با پوست یا لباس باعث تورم یا جراحت شود.

فوراً آنها را با آب تمیز بشویید و به پزشک مراجعه کنید.

## هشدار

### منبع برق

دوشاخه برقی را با دست خیس به پریز وصل نکنید یا از برق نکشید.  
- انجام این کار ممکن است باعث برق گرفتگی یا آسیب شود.

لطفاً آداپتور AC را روی یا نزدیک سینک یا وان پر از آب قرار ندهید.  
آداپتور AC را در آب فرو نبرید یا با آب نشویید.  
اگر آداپتور AC معیوب است یا دوشاخه در پریز برق شل است، هرگز از دستگاه استفاده نکنید.

به کابل برق آسیب نرسانید، در آن تغییر ایجاد نکنید، یا به فشار آن را خم نکنید، نکشید و یا تاب ندهید.  
همچنین هیچ شيء سنگینی بر روی کابل برق قرار ندهید یا آن را زیر فشار قرار ندهید.  
- انجام این کار ممکن است باعث برق گرفتگی یا آتش سوزی ناشی از اتصال کوتاه شود.

به هیچ عنوان اضافه بر ظرفیت پریز یا سیم کشی خانگی استفاده نکنید.  
- استفاده فراتر از ظرفیت پریز یا اتصال چندین دوشاخه به یک پریز ممکن است به دلیل گرم شدن بیش از حد آن باعث آتش سوزی شود.

از هیچ آداپتور AC به جز آنچه با دستگاه ارائه شده است برای هیچ منظوری استفاده نکنید.

همچنین از هیچ محصولی با آداپتور AC ارائه شده با دستگاه استفاده نکنید.  
(صفحه 50 را ببینید).

- انجام این کار ممکن است باعث سوختگی یا آتش سوزی ناشی از اتصال کوتاه شود.

همواره اطمینان حاصل کنید که دستگاه با منبع برق منطبق با ولتاژ درج شده بر روی آداپتور AC راه اندازی شود.

دوشاخه را کامل وارد پریز نکنید.  
- عدم رعایت این مورد ممکن است باعث آتش سوزی یا برق گرفتگی شود.

همواره هنگام تمیزکاری دوشاخه را از پریز برق بکشید.  
- عدم رعایت این مورد ممکن است باعث برق گرفتگی یا جراحت شود.

به طور مرتب دوشاخه برقی را تمیز کنید تا از جمع شدن گرد و خاک روی آن جلوگیری شود.

- عدم رعایت این مورد ممکن است باعث آتش سوزی ناشی از نقص عایق بندی به موجب رطوبت شود.  
آداپتور را از برق بکشید و آن را با پارچه ای خشک تمیز کنید.

### پیشگیری از حوادث

آن را در دسترس کودکان و نوزادان قرار ندهید. به آنها اجازه ندهید از آن استفاده کنند.

- قرار دادن قطعات یا لوازم جانبی در دهان ممکن است باعث بروز حادثه یا جراحت شود.

اگر روغن آن به طور تصادفی مصرفر شد، تحریک به استفرغ نکنید، میزان زیادی آب بنوشید و به پزشک مراجعه کنید.

اگر روغن با چشم ها تماس یافت، فوراً آن را با آب جاری بشویید و به پزشک مراجعه کنید.

- عدم رعایت این مورد ممکن است باعث بروز مشکلات جسمی گردد.

اگر هنگام استفاده از ماشین اصلاح، دچار خارش پوست یا درد شدید، فوراً استفاده از آن را متوقف کنید و به پزشک مراجعه کنید.

- عدم رعایت این مورد ممکن است باعث بروز جراحت یا آسیب به پوست گردد.

این دستگاه برای استفاده توسط اشخاص (شامل کودکان) با محدودیت های جسمانی، حسی یا ذهنی یا فاقد تجربه و دانش کافی مناسب نمی باشد، مگر اینکه آن را تحت نظارت استفاده کنند و راهنمایی های لازم در خصوص استفاده از دستگاه را توسط شخصی که مسئول ایمنی آنها است دریافت نمایند.  
باید از کودکان مراقبت شود تا میادا با این دستگاه بازی کنند.  
- عدم رعایت این مورد ممکن است باعث حادثه یا جراحت شود.

کابل برق قابل تعویض نیست. اگر کابل آسیب ببیند، باید آداپتور AC اوراق شود.

- عدم رعایت این مورد ممکن است باعث حادثه یا جراحت شود.

## اقدامات احتیاطی

برای کاهش خطر جراحات، از دست دادن جان، برق گرفتگی، آتش سوزی و خسارت به اموال، همیشه اقدامات احتیاطی ایمنی زیر را رعایت کنید.

### شرح علائم

علائم زیر برای دسته بندی و شرح میزان خطر، جراحات و خسارت مالی در صورت عدم رعایت اقدام احتیاطی مربوطه و استفاده ناصحیح از دستگاه، استفاده شده است.

**خطر**  به معنای خطر احتمالی که به جراحات جدی یا مرگ منجر می شود.

**هشدار**  به معنای خطر احتمالی که ممکن است به جراحات جدی یا مرگ منجر شود.

**احتیاط**  خطری را نشان می دهد که ممکن است به صدمات جانی یا خسارات مالی جزئی منجر شود.

علائم زیر برای دسته بندی و شرح نوع دستورالعمل هایی استفاده می شود که باید رعایت شوند.

 این علامت برای هشدار به کاربران در مورد روند راه اندازی خاصی استفاده شده است که نباید اجرا شود.

 این علامت برای هشدار به کاربران در مورد روند راه اندازی خاصی استفاده شده است که باید برای راه اندازی ایمن دستگاه رعایت شود.

## هشدار

### این محصول

این محصول دارای یک باتری توکار قابل شارژ است. آن را در شعله پرتاب نکرده یا در برابر گرما قرار ندهید. 

- انجام این کار ممکن است باعث نشت مایعات، گرم شدن بیش از حد یا انفجار شود.

در دستگاه تغییر ایجاد نکرده یا آن را تعمیر نکنید. 

- انجام این کار ممکن است باعث آتش سوزی، برق گرفتگی یا جراحات شود.

جهت تعمیرات (تعویض باتری و غیره) با مرکز مجاز خدمات تماس بگیرید.

فقط هنگام دور انداختن دستگاه، قطعات آن را از هم باز کنید. 

- انجام این کار ممکن است باعث آتش سوزی، برق گرفتگی یا جراحات شود.

### در صورت بروز وضعیت غیر عادی یا بدکار کردن دستگاه

اگر متوجه وضعیت غیر عادی یا بدکار کردن دستگاه شدید، فوراً استفاده از آن را متوقف کرده و دوشاخه را از پریز برق بکشید.

- عدم رعایت این مورد ممکن است باعث آتش سوزی، برق گرفتگی یا جراحات شود.

<وضعیت غیر عادی یا بدکار کردن دستگاه>

• دستگاه اصلی یا آداپتور AC تغییر شکل داده است یا به طور غیر عادی داغ است. 

• دستگاه اصلی یا آداپتور AC بوی سوختگی می دهد.

• هنگام استفاده یا شارژ کردن دستگاه اصلی یا آداپتور AC صدای غیر عادی وجود دارد.

- فوراً درخواست بازدید یا تعمیر در مرکز مجاز خدمات بدهید.

# Panasonic®

دفترچه راهنما

ماشین اصلاح موی بدن قابل شارژ (خانگی)

شماره مدل ER-GK60

## فهرست مطالب

46.....	تمیزکاری ماشین اصلاح	53.....	اقدامات احتیاطی
44.....	عیب یابی	50.....	موارد استفاده
44.....	عمر تیغه	50.....	شناسایی قطعات
44.....	عمر باتری	49.....	آماده سازی
43.....	بیرون آوردن باتری توکار قابل شارژ	48.....	قبل از استفاده بخوانید
43.....	مشخصات	46.....	استفاده از ماشین اصلاح

بابت خرید این محصول پاناسونیک از شما سپاسگزاریم.  
قبل از استفاده از این دستگاه، لطفاً این دستورالعمل ها را کامل بخوانید و برای استفاده آتی نگاه دارید.



# Panasonic®

Operating Instructions  
(Household use) Rechargeable Body Hair Trimmer  
Model No. ER-GK60



54.....فارسی

42.....عربي

Panasonic Corporation  
<http://www.panasonic.com>  
© Panasonic Corporation 2017-2019