

Panasonic®

使用說明書 LED 電視機

W95AGH 系列

中文

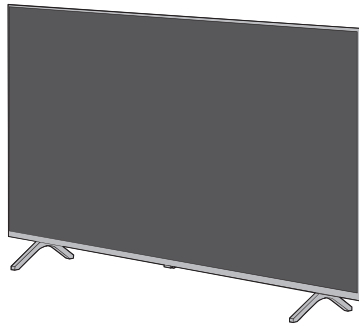

English





(圖像：TV-65W95AGH)

有關描述詳情請參閱下文：

- 有關觀看廣播的設定，以及有關節目指引、錄製、畫質、音質等設定：

 >  (在螢幕上) > [設備和軟件] > [Panasonic eHELP]

- 有關 Amazon、Fire TV 及 Alexa 的相關項目：

 >  (在螢幕上) > [說明] (需要互聯網連接)

請注意：上述內容如有變更恕不另行通知。(截至 2024 年 3 月)

感謝您購買 Panasonic 的產品。

請在使用本產品之前，仔細閱讀本說明書，並保存以供日後參考。

使用前請仔細閱讀本說明書的“安全注意事項”。

本說明書裡的影像僅為示意圖。

目錄

請務必閱讀

重要聲明	3
安全注意事項	4
安裝壁掛式支架	8
連接	8
初始設定	10
識別控制位置	11
常見問題解答	13
保養	14
規格	15

- 有關如何安裝電視機，請參閱單獨的資料頁。
- 示意圖可能視乎型號和國家而有所不同。
- 本電視機為 Panasonic 產品，與 Amazon.com, Inc. 或任何 Amazon 附屬公司並無關聯。
- 您可能需要登入 Amazon 帳戶以使用部分網上服務。
- 該等服務可能隨時變更或撤回，亦可能不適用於所有國家、地區及語言。此外，該等服務可能無法以 4K、HDR、UHD、HLG、DOLBY VISION 或 DOLBY ATMOS 提供，並可能需要另行訂閱、協議及收費。
- 由於 Fire TV 操作系統、畫面及其他 Fire TV 體驗可能隨時更新，因此本手冊所示的圖像、導航指示、功能表選項的標題及位置可能與您在螢幕上看到的有別。
- 本文件基於截至 2024 年 3 月當時為準的資訊而製作。

HDMI、HDMI High-Definition Multimedia Interface、HDMI 商業外觀及 HDMI 識別標章等詞彙均為 HDMI Licensing Administrator, Inc. 的商標或註冊商標。

Dolby、杜比、杜比視界、杜比視界 IQ、杜比全景聲、杜比音效、和雙 D 符號是杜比實驗室特許公司的商標。本產品經過杜比實驗室的許可而製造。未發表的機密作品。版權所有 © 1992-2022 年杜比實驗室。保留所有權利。

Wi-Fi® 是 Wi-Fi Alliance® 的註冊商標。

WPA3™、WPA2™ 和 WPA™ 皆為 Wi-Fi Alliance® 的商標。

Bluetooth® 文字商標和標誌是 Bluetooth SIG, Inc. 所擁有的註冊商標，Panasonic Holdings Corporation 僅在授權下使用這些商標。

x.v.Colour™ 是商標。

YouTube 和 YouTube 標誌皆為 Google LLC 的商標。

Amazon、Prime Video、Fire、Alexa 及所有相關標誌皆為 Amazon.com, Inc. 或其附屬公司的商標。

© Disney

本產品符合 UHD Alliance 技術規格：UHDA 指定的參考模式，版本 1.0。FILMMAKER MODE™ 標誌是 UHD Alliance, Inc. 在美國與其他國家的商標。

© 2022 Advanced Micro Devices, Inc. 版權所有。AMD、AMD 箭嘴標誌、FreeSync 及相關組合是 Advanced Micro Devices, Inc. 的商標。

重要聲明

數碼地面廣播功能備註

- 數碼廣播的相關功能僅於接收到數碼地面廣播服務的地區方為有效。請諮詢您本地 **Panasonic** 經銷商有關接收範圍。
- 視國家、地區、廣播機構和服務供應商而定，不是所有功能都有效。
- 此電視機涵蓋了數碼廣播規格所制定之性能。但不能擔保可支援日後的數碼廣播服務。

互聯網應用程式、語音控制功能由其各自的服務供應商提供，可能隨時變更、中斷或終止。

Panasonic 對服務的可用性或持續性不承擔任何責任，也不給予任何保證。

Panasonic 不保證由其他製造商出產的周邊設備的操作和性能，而我們對於使用其他製造商所出產的周邊設備在操作和 / 或性能上導致的損失不承擔任何責任。

損壞

- 除本地條例認可責任的情況外，**Panasonic** 對錯誤使用或使用產品所導致的故障，以及使用此產品導致的其他問題或損壞恕不負責。
- **Panasonic** 對天災所導致的數據損失等恕不負責。
- 客戶另行準備的外部裝置不在保養範圍內。客戶需自行負責處理該等裝置儲存的數據。**Panasonic** 對該等數據的濫用情況恕不負責。

客戶資訊的處理

客戶的個人資訊可能被廣播組織或應用程式供應商記錄在本電視機上。在維修、搬運或丟棄本電視機之前，遵循以下程序清除記錄在本電視機中的所有資訊。

► [重設為原廠設定] (第 14 頁)

客戶資訊可能被供應商透過第三方提供的應用程式收集在本電視機或網站上。請事先確認供應商的條款和條件等。

- 對於透過第三方提供的應用程式在本電視機或網站上收集或使用客戶資訊的行為，**Panasonic** 將不承擔任何責任。
- 輸入信用卡號碼、姓名等時，要特別注意供應商的可信度。
- 註冊資訊可能被記錄在供應商的伺服器等之中。在維修、搬運或丟棄本電視機之前，確保根據供應商的條款和條件等清除資訊。

使用此設備或任何其他設備錄製或播放內容可能需要相關版權或相關內容的版權所有人的允許。Panasonic 無權和沒有將相關版權授權予您，並明確否認任何權力、能力或意圖代表您獲取相關許可。這是您的責任以確保您遵守您的國家的相關版權法令以使用此設備或任何其他設備。請參閱相關法規以獲取更多有關法令的資訊，或聯絡您要錄製或播放的內容的版權所有人。

本產品是以 AVC 專利組合許可證為基礎進行授權，以供消費者用於個人用途或其不會就以下原因而獲取報酬的其他用途：(i) 遵照 AVC 標準 (“AVC 影像”) 對影像執行編碼和 / 或 (ii) 對由參加個人活動之消費者所編碼的 AVC 影像和 / 或取自有權提供 AVC 影像的影像提供者的 AVC 影像執行解碼。如被用於任何其他用途，均不擔保或暗指任何授權。

其他資訊可向 MPEG LA, L.L.C. 獲得。

請參閱 <http://www.mpegla.com>

Panasonic 及其附屬公司對於 USB 設備和 USB 設備與 Panasonic 產品的 USB 端口之間的通訊性能不作出任何形式的陳述或擔保，並明確否認任何及所有明示或默示或其他形式的擔保，包括但不限於特定目的適用性的任何默示擔保，任何數據的丟失，以及 USB 設備與 Panasonic 產品的 USB 端口之間的數據通訊之操作或性能導致的任何默示擔保。

只允許豎直搬運。



此標記表明產品在交流電壓下操作。



此標記表明產品在直流電壓下操作。



此標記表示等級 II 或雙層絕緣設備，其產品不需要與電氣接地系統建立安全連接 (接地)。

安全注意事項

為了避免觸電、火災、損壞或受傷的風險，請遵循以下的警告和注意事項：

■ 電源插頭和電源線

< 警告 >

如果發現任何異常現象，請立即拔出電源插頭。

- 電源插頭類型視乎國家 / 地區而定。

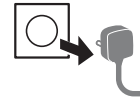

- 將電源插頭完全插入電源插座。
- 拔除電源線時，請務必確保先從電源插座上拔下電源插頭。
- 若要完全關閉裝置，您必須將電源插頭從電源插座拔出。因此，電源插頭應隨時位於易於接觸到的位置。
- 清理電視機時拔出電源插頭。

- 手濕時切勿觸摸電源插頭。



- 切勿損壞電源線。

- 切勿將重物放置在電源線上。



- 切勿將電源線放在高溫物體附近。









- 切勿拉拽電源線。拔出電源插頭時，請握緊插頭將其拔出。



- 電源線插入電源插座時，切勿移動電視機。
- 切勿過度纏繞、彎曲或拉伸電源線。
- 切勿使用損壞的電源插頭或電源插座。
- 確保電視機沒有擠壓電源線。
- 請勿使用本電視機提供以外的任何電源線。

■ 當心
< 警告 >

- 切勿取下蓋子和自行改裝電視機，以免接觸帶電部件而有觸電危險。內部沒有可供使用者維修的備件。
- 切勿讓電視機暴露於雨水或放置在潮濕環境中。切勿將電視機暴露於滴水或濺水的環境下，也不要將盛有水的容器（如花瓶等）放在電視機上方。
- 切勿將異物經由通風口放入電視機內。
- 如果電視機在昆蟲容易進入電視機的地區使用。例如小蒼蠅、蜘蛛、螞蟻等昆蟲是有可能進入電視機的，可能會造成電視機的損壞或者被困在電視機裡的可見區域，比如螢幕裡。
- 切勿使用未經認可的底座 / 安裝設備。請向當地 Panasonic 經銷商諮詢設置服務或安裝認可的壁掛式支架。
- 請避免任何猛烈外力碰撞或擠壓顯示屏。
- 確保兒童不爬上電視機。
- 切勿將電視機放置在傾斜或不穩定之處，和確保電視機不要伸出底座邊緣。

警告穩定性危險

電視機可能翻倒，造成嚴重人身傷害或死亡。可以通過採取如下簡單的預防措施以避免許多傷害，尤其是對兒童的傷害：

- 始終使用電視機製造商推薦的機殼或底座或安裝方法。
- 始終使用能安全支撐電視機的傢俱。
- 始終確保電視機不會懸伸出支撐傢俱的邊緣。
- 始終教導兒童不要攀爬傢俱接觸電視機或其遙控器以避免危險。
- 始終將電視機的連接線和電纜佈好線，以免絆倒、拉扯或纏住他人。
- 切勿將電視機放置在不穩定的位置。
- 切勿在未將傢俱和電視機固定在合適支撐物情形下將電視機放置在高大的傢俱上（如櫥櫃或書櫃）。
- 切勿將電視機放置在織物或其他材料上，使其介於電視機和支撐傢俱之間。
- 切勿將玩具和遙控器等可能誘使兒童攀爬的物品，放在電視機頂或放置電視機的傢俱上。

如果現有的電視機將留存並已重新放置，以上的注意事項同樣適用。

- 此電視機是為室內使用而設計。
- 此電視機是為台式使用而設計。
- 切勿將電視機置於陽光直射以及其他熱源之處。



任何時候請將蠟燭或其他明火遠離此產品以避免火蔓延



■ 窒息 / 哽塞危險

< 警告 >

- 本產品包裝可能會導致窒息，某些部件非常小，可能對幼兒構成哽塞危險。請將這類部件遠離幼兒可及的範圍。

■ 底座

< 警告 >

- 請勿拆卸或改裝底座。

< 注意 >

- 請勿使用本電視機提供以外的任何底座。
- 如果底座已產生彎曲或物理損壞，請勿使用。如果發生此情況，請立即聯繫您最鄰近的 **Panasonic** 經銷商。
- 設定期間，確保所有螺絲均已擰緊。
- 確保電視機在安裝底座時沒有承受任何擠壓。
- 確保兒童不爬上底座。
- 自底座安裝或取下電視機時需要至少兩個人。
- 按照指定程序安裝或取下電視機。
- 穩固插入底座，否則在安裝電視機時可能會脫落。

■ 無線電波

< 警告 >

- 切勿在任何醫療機構或有醫療設備的地方使用此電視機和遙控器。無線電波可能會干擾醫療設備，可能導致設備故障而發生意外。
- 切勿在任何自動控制設備如自動門或火災警報器附近使用電視機和遙控器。無線電波可能會干擾自動控制設備，可能導致設備故障而發生意外。
- 在有心臟起搏器的地方，將之保持離電視機和遙控器至少 **15 cm** 的距離。無線電波可能會干擾起搏器的操作。
- 切勿以任何方式拆卸或改裝電視機和遙控器。

■ 內置無線區域網

< 注意 >

- 切勿使用內置無線區域網連接任何您沒有使用權的無線網絡 (**SSID**)。該些網絡可能由於搜索的結果而列出。然而，使用該些網絡可能會被視為非法存取。
* **SSID** 是用於識別特定傳輸無線網絡的名稱。
- 切勿將內置無線區域網置於高溫、陽光直射或潮濕之處。
- 通過無線電波傳輸和接收的資料可能會被攔截和監視。
- 內置無線區域網使用 **2.4 GHz**、**5 GHz** 和 **6 GHz** 頻率波段。在使用內置無線區域網時為了避免無線電波干擾造成的故障或緩慢反應，將電視機遠離其他使用 **2.4 GHz**、**5 GHz** 和 **6 GHz** 信號的設備，如其他無線區域網設備、微波爐和手提電話。
- 出現靜電等等造成的問題時，電視機可能自我保護而停止操作。如遇此情況，拔除電源插頭以關閉電視機的電源，然後將電源插頭插到電源插座中，以開啟電視機的電源。

■ Bluetooth® 無線技術

< 注意 >

- 電視機和遙控器使用 **2.4 GHz** 無線頻率 **ISM** 波段 (**Bluetooth**)。為了避免無線電波干擾造成的故障或緩慢反應，將電視機和遙控器遠離這些設備，例如其他無線區域網設備、其他 **Bluetooth** 設備、微波爐、手提電話以及使用 **2.4 GHz** 信號的設備。

■ 通風

< 注意 >

請在電視機周圍留下足夠的空間 (至少 10 cm) 以避免過多的熱量，熱量可能導致某些電子部件過早故障。

- 不該讓諸如報紙、桌布、窗簾等堵塞通風口。



- 無論有否使用底座，時時確保電視機底部的通風口沒有被堵塞，並有足夠的空間以確定充足的通風。

■ 搬運電視機

< 注意 >

搬運電視機前，拔掉所有電纜。

- 移動電視機至少需要兩人，以防止電視機傾覆或掉落所造成的傷害。
- 請勿對本電視機背面的低音揚聲器施加猛力。

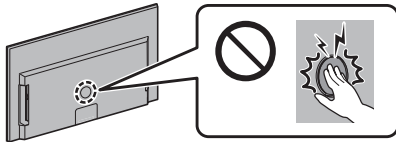

- 電視機設有底部開關等零件，請勿將電視機碰撞地面等，以免對該等零件造成損壞。

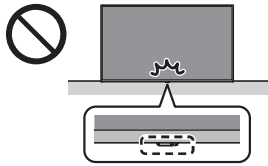

- 從包裝中取出底座和電視機，並將電視機以螢幕面板朝下的方式放在工作檯上，以乾淨的軟布 (毛氈等) 墊底。
 - 請使用面積大於電視機、平坦而穩固的桌子。
- 確保不會刮花或打破電視機。

■ 當長時間沒有使用時

< 注意 >

只要電源插頭插入帶電的電源插座中，即使在關閉模式中，電視機仍會消耗一些電量。

- 長時間不使用電視機時，請將電源插頭自牆壁插座拔下。

■ 使用環境

< 注意 >

- 本設備適用於熱帶氣候。

■ 音量過高

< 注意 >

- 使用耳機時，請勿使雙耳對住過高的音量。否則，可能會造成無法挽回的傷害。



- 如果耳朵聽到鼓聲，請調低音量或暫時停止使用耳機。

■ 遙控器的電池

< 警告 >

- 請將電池放在遠離兒童接觸範圍的地方，以免其吞下。如果意外吞下，可能會造成嚴重不良身體影響。如果您懷疑兒童吞下了電池，請立即求醫。

< 注意 >

- 電池安裝不當會造成電解液洩漏、電池腐蝕及爆炸。
- 只以相同或相等類型的電池替換。
- 切勿混用新舊電池。
- 切勿混用不同類型的電池 (示例：“鹼性”和“錳”電池)。
- 切勿使用充電電池 (鎳鎘等等)。
- 切勿燃燒或毀壞電池。
- 切勿將電池放置在陽光直射、火焰或其他高溫場所附近。
- 務必正確地廢棄電池。
- 將電池從長時間不使用的本機取出以避免電解液洩漏、電池腐蝕及爆炸。

安裝壁掛式支架

請聯繫您當地的 Panasonic 經銷商以購買推薦壁掛式支架。

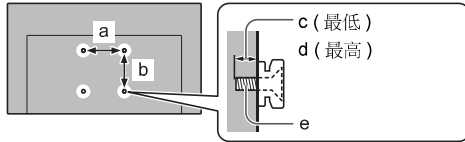

	a	b	c	d	e
	mm				-
55 吋機型	400	300	12	33	M6
65 吋機型	400	300	12	33	M6

< 警告 >

- 使用其他壁掛式支架，或自行安裝壁掛式支架將遭受人身傷害或產品損壞的可能性。為了維持本機的性能和安全，請務必要求您的經銷商或特許承包商安裝壁掛式支架。任何因沒有專業人士協助安裝的損傷將不會得到賠償。
- 請仔細閱讀選購件隨附的說明書，務必採取措施防止電視機跌落。
- 安裝時請小心處理電視機，因為受到碰撞或其他外力可能導致產品損壞。
- 安裝壁掛式支架於牆上時請當心。掛起支架前請確保牆內沒有電纜或導管。
- 從牆上拆卸不再使用的電視機以避免墜落和傷害。

連接

有關連接詳情，請參閱 [Panasonic eHELP] 及單獨的資料頁。

- 連接或卸下任何電纜前，請務必切斷本機與電源插座的連接。
- 將電視機遠離電器設備（視頻設備等等）或帶有紅外線傳感器的設備。否則，影像 / 聲音可能失真或其他設備的操作可能被干擾。
- 亦請閱讀相連接設備的說明書。

基本連接

■ 影音設備

(DVD 錄影機 / 藍光錄影機、機頂盒等)

- 詳情請參閱 [Panasonic eHELP] (按目的搜尋 > 觀看 > 基礎 > 基本連接)。

■ 天線

(用於收看數碼廣播)

電視

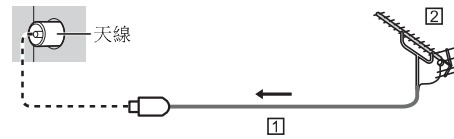

① RF 電纜

② 天線

- 將 RF (天線) 電纜遠離電源線以避免和減低電源干擾。
- 切勿把 RF 電纜壓在電視機下面。
- 為獲得最佳畫質和音效，需要使用天線、合適的電纜 (75 Ω 同軸) 和合適的終端插頭。
- 如果使用公用天線系統，牆壁天線插座和電視機之間的連接可能會需要合適的連接電纜和插頭。
- 您當地的電視維修服務中心或經銷商可能會協助您獲得貴地區特定的合適天線系統和附件。
- 涉及天線安裝、現有系統升級或所需配件，以及所產生的成本等任何事項均由您自行解決。

■ 網絡

如要使用互聯網服務，需提供寬頻網絡環境。

- 若您沒有任何寬頻網絡服務，請諮詢您的零售商尋求協助。
- 準備互聯網環境以作有線連接或無線連接。
- 首次使用電視機時，網絡連接的設定開始。
➔ (第 10 頁)
- 詳情請參閱 [Panasonic eHELP] (按目的搜尋 > 網絡 > 網絡連接)。

連接 4K / HDR 相容設備

電視



1 HDMI 電纜

2 4K / HDR 相容設備

- 使用 4K 相容電纜將 4K 相容設備連接至 HDMI 終端，即可觀看 4K 格式的內容。
- 當 HDMI 輸入的影像或聲音未能正常播放時選擇 [模式 1]。
- 支援 HDR 不會提高電視機面板的峰值亮度功能。

■ [HDMI 自動設定]

連接 4K 相容設備時以擴展的色域更精確地複製影像，並以高幀率讓影像更流暢。視乎連接到的設備而定選擇模式。

[模式 1]：

相容性更佳。當 HDMI 輸入的影像或聲音未能正常播放時選擇 [模式 1]。

[模式 2]：

適用於具有精準輸出擴展色域影像功能的 4K 相容設備。

[模式 3]：

適用於具備輸出高幀率影像功能的 4K 相容設備。

(此模式適用於 HDMI 1 和 2)

- 要更改模式
 1. 選擇連接到設備的 HDMI 輸入模式。
 2. 在 [HDMI 自動設定] 中更改模式。

 > [圖像] > [HDMI 設定] > [HDMI 自動設定]

- 有關支持格式的信息，請參閱 [Panasonic eHELP] (按目的搜尋 > 觀看 > 4K 解像度 > HDMI 自動設定)。

其他連接

■ 耳機 / 重低音揚聲器

將 [耳機插孔] () > [] (在螢幕上) > [顯示和音訊] > [音訊輸出] 設定為 [連接]。

- 要使用耳機，將 [音訊輸出模式] 設定為 [耳機] 或 [電視機揚聲器和耳機]。
- 要使用重低音揚聲器，將 [音訊輸出模式] 設定為 [電視機揚聲器和重低音揚聲器]。

■ USB HDD (錄製用)

- 使用 USB 1 端口連接 USB HDD。
- 詳情請參閱 [Panasonic eHELP] (按目的搜尋 > 錄製)。

初始設定

首次開啟電視機時會顯示設定畫面。請依照螢幕上的指示操作。

- 1 選擇語言
- 2 選擇電視模式
 - 家居使用建議選擇 [主頁]。
- 3 將遙控器配對電視機
 - 遙控器會自動完成配對。
- 4 啟用網絡
 - 選擇 [啟用] 以連接至互聯網，或在無須連接時選擇 [停用]。
 - 如使用無線連接，請選擇要連接的存取位置。要稍後設定，可按下遙控器上的 **[+/-]** 按鍵以略過。
 - 使用有線連接時會自動建立互聯網連接。
- 5 以 Amazon 帳戶登入
 - 要使用與 Amazon、Fire TV 和 Alexa 相關的功能，您需要使用 Amazon 帳戶登入。備註：如沒有互聯網連接，將略過此步驟。
 - 您可以使用智能電話、QR 碼或遙控器登入。請依照螢幕上的指示操作。
- 6 掃描電視頻道
 - 選擇 [開始自動設置] 以開始掃描。
- 7 家長控制 (PIN 碼)
 - 規格等可能視乎軟件更新而隨時變更。
 - 您需要互聯網連接來登入 Amazon 帳戶，然後方可使用語音控制及影片串流等一系列不同服務。
 - 使用各項該等內容及服務可能須另行訂閱、協議及收費。
 - 如您設定了 PIN 碼，當您嘗試存取部分功能表、服務及內容等時，系統可能會要求您輸入 PIN 碼。

■ 主頁

“主頁”是電視節目、應用程式及已連接設備的入口位置。按下 **[⊞]** 即可顯示主頁，讓您輕鬆存取下列所有功能 (範例)。

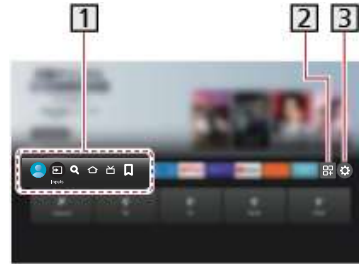

① 設定檔 / 輸入 / 搜尋 / 主頁 / 電視直播 / 我的內容

- 舉個例子，如要觀看電視 -

選擇 **[⊞]** 後，按下遙控器上的 **▼** 字，並以 **◀▶** 選擇頻道

② 應用程式

③ 設定功能表

- 顯示選擇電視機進階設定的畫面。

- 詳情請參閱 [Panasonic eHELP] (按目的搜尋 > 功能 > Home)。

< 備註 >

- 如 [沒有訊號關閉] (**[⊞]** > **[⚙]** (在螢幕上) > [偏好設定] > [節能模式]) 設定為 [開] (原廠設定)，而且在 10 分鐘內未接收到任何信號，也未執行任何操作，電視機將進入待機模式。
- 重新調諧所有頻道
 - ➔ **[⊞]** > **[⚙]** (在螢幕上) > [電視直播] > [廣播選項] > [調校目錄] > [自動設置]
- 要稍後新增可用的電視信號模式
 - ➔ **[⊞]** > **[⚙]** (在螢幕上) > [電視直播] > [廣播選項] > [設置電視訊號]
- 初始化全部設定
 - ➔ [重設為原廠設定] (第 14 頁)

識別控制位置

遙控器

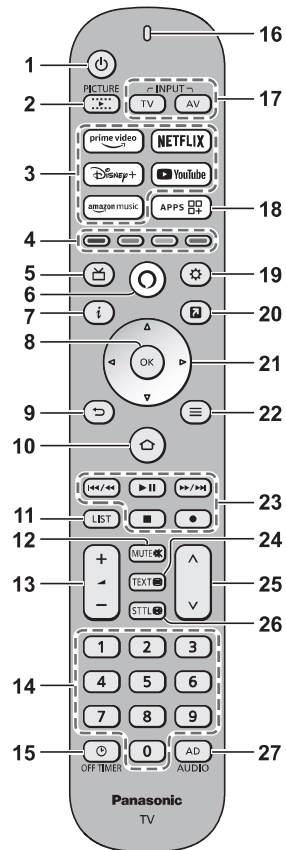

- 1 **[]**：切換電視機待機的開啟或關閉狀態
- 2 觀賞模式
- 3 串流服務
- 4 色彩按鍵
(紅 - 綠 - 黃 - 藍)
- 5 電視指南
- 6 **Alexa** 語音按鍵
 - 長按並對住咪高峰說話以使用語音控制。
 - 部分 **Alexa Skills** 功能可能不適用於所有國家 / 地區或所有語言並可能隨時變更。
 - **Alexa** 有否回應取決於您的聲量 / 語調及環境噪音。
 - 要執行搜尋及其他功能，此設備必須連接至互聯網。
- 7 資訊
- 8 **OK**
- 9 返回
- 10 主頁 ➡ (第 10 頁)
- 11 頻道列表
- 12 靜音開啟 / 關閉
- 13 音量增加 / 降低
- 14 數字按鍵
- 15 關機定時器
- 16 咪高峰
 - LED 指示燈**
 - 使用遙控器時會亮起不同顏色的指示燈。
- 17 選擇輸入模式
- 18 應用程式列表
- 19 快速設定
 - 在螢幕上顯示圖像和螢幕等快速設定。
- 20 我的應用程式 (指定最愛的應用程式。)
- 21 光標按鍵
- 22 目錄
- 23 內容、連接設備等的操作
- 24 圖文
 - 本機型不使用此按鍵。
- 25 頻道上 / 下
- 26 字幕
- 27 音訊說明
 - 本機型不使用此按鍵。

指示燈 / 控制面板

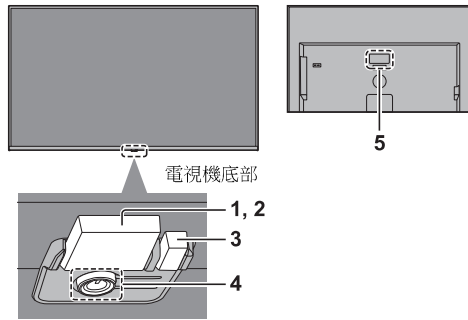

1 遙控器信號接收窗 (用於紅外線通訊)

- 請勿在電視機遙控器信號接收窗和遙控器之間放置任何物體。

2 環境感應器

- 當 [自動亮度] 和 [自動白平衡] (☼) > [圖像] > [環境感應器] 設定為 [開] 時，會感應環境照明情況以調整畫面。

3 電源 LED

紅色： 待機

綠色： 開

- 取決於環境亮度，LED 的亮度會自動調整為易於觀看的水平。

橙色： 待機，一些功能 (錄製功能等) 啟用

4 電源按鍵

- 按下按鍵以開機。
- 電視機開機後，按下按鍵以顯示操作指引。
每次按下電源按鍵時，項目選擇會在關閉電源、輸入*、音量增加/降低、頻道上/下和退出之間切換，長按約 2 秒即可啟用項目操作。
- * 當出現輸入選擇清單時，按下按鍵以選擇輸入。長按按鍵以確認。
- 要使用電視機上的按鍵關閉電源 (待機模式)，請在選擇了關閉電源時長按電源按鍵約 2 秒。
- 若要完全關閉裝置，您必須將電源插頭從電源插座拔出。
- [⏻]：待機 / 開啟 (電視機底部)

5 型號銘牌

Bluetooth® 設備

配對 Bluetooth® 設備

本電視機支援 Bluetooth® 通訊。

已在本電視機上登記 (配對) 的 Bluetooth® 設備可以連接至本電視機 (與之通訊)。

- 在本電視機上登記 (配對) Bluetooth® 設備時，請將設備放在距離電視機 50 cm 以內的地方。
- 不可在本電視機上登記 (配對) 不相容的 Bluetooth® 設備。
- 若您已在本電視機上登記 (配對) 且已啟用 Bluetooth® 功能的設備，之後在另一部設備上登記及使用，則可能無法在本電視機上使用。若發生此情況，請在本電視機上重新登記該設備。
- 您可以在本電視機上登記支援 A2DP 的 Bluetooth® 音訊設備。基於無線技術的性質使然，影像和音訊播放之間可能出現延遲。
同一時間無法使用超過一部支援 A2DP 的音訊設備。
- 詳情請參閱 [Panasonic eHELP] (按目的搜尋 > 功能 > 藍牙裝置)。

配對遙控器



電視機和遙控器之間的傳輸可使用 Bluetooth® 無線技術或紅外線通訊功能。

由於語音控制 (第 11 頁) 使用 Bluetooth® 無線技術, 因此需要在電視機上登記 (配對) 遙控器。

- 購買後首次使用遙控器時, 當您插入電池後將遙控器指向遙控器信號接收窗時, 若按下任何按鍵, 遙控器便會自動登記 (配對)。
- 登記時, 請將遙控器對準電視機上的遙控器信號接收窗, 距離在約 50 cm 以內。
- 若遙控器中的電池電量不足, 可能無法正確完成登記。

■ 登記遙控器

依下列程序選擇 [新增遙控器], 然後依照螢幕上的指示操作:

 >  (在螢幕上) > [遙控器和 Bluetooth 設備] > [Alexa 語音遙控] > [新增遙控器]

如配對 Bluetooth 遙控器時遇到問題, 請重設並再試一次。

- 1 同時長按下方顯示的按鍵約 12 秒。





- 2 鬆開按鍵並等待 5 秒。
- 3 拆除電池並重新裝回。

< 備註 >

- 若已在電視機上登記 (配對) 遙控器, 兩者則會透過 Bluetooth® 通訊。使用 Bluetooth® 通訊時, 您無需將遙控器對準電視機的遙控器信號接收窗。

常見問題解答

維修或尋求協助之前, 請先遵循下列簡單的準則解決問題。

- 詳情請參閱 [Panasonic eHELP] (支援 > 常見問題解答)。
- 嘗試重啟電視機。
 -  >  (在螢幕上) > [設備和軟件] > [重啟]
 - 長按電視機上的電源按鍵 15 秒或以上。

電視機沒有開啟

- 檢查是否已將電源線插入電視機和電源插座。

電視機進入待機模式

- 啟動自動電源待機功能。

遙控器無法或間歇運作





- 遙控器是否已透過 Bluetooth® 與電視機進行配對?
 - ➔ (第 13 頁)
- 電池安裝是否正確?
- 電池電量過低。更換電池。
- 當 LED 閃爍橙色時, 由於系統正在啟動, 此時遙控器無法操作。您可等待 LED 轉為長亮紅色後使用遙控器。
- 將遙控器直接指向電視機的遙控器信號接收窗 (信號接收窗約 7 m 和 30 角度內)。^{*}
- 遠離陽光放置電視機或避免其他強光源照射到電視機遙控器信號接收窗上。^{*}

* 使用紅外線通訊時

沒有顯示圖像

- 檢查電視機是否已開啟。
- 檢查是否已將電源線插入電視機和電源插座。
- 檢查是否選擇了正確的輸入模式。
- [亮度級別] 或 [對比度] 是否設定為最低?
 - ➔  > [圖像] > [亮度]
- 檢查所有所需的電纜和連接是否均已牢固就位。

顯示異常影像

- 本電視機內置自我檢測功能。對圖像或聲音問題進行診斷。
 - ➔  >  (在螢幕上) > [設備和軟件] > [電視機自我測試]
- 拔除電源插頭以關閉電視機的電源，然後將電源插頭插到電源插座中，以開啟電視機的電源。
- 如果問題持續，初始化所有設定。
 - ➔  >  (在螢幕上) > [設備和軟件] > [重設為原廠設定]
 - 初始化期間，您可以選擇刪除或保留已錄製的節目。

當設備通過 HDMI 連接時來自外部設備的影像或聲音異常

- 將 [HDMI 自動設定] 設定為 [模式 1]。➔ (第 9 頁)

連接的 HDMI 設備沒有聲音

- 將連接的 HDMI 設備的音訊輸出格式設定為 PCM。

語音控制功能無法運作

- 遙控器是否已透過 Bluetooth® 與電視機進行配對？
 - ➔ (第 13 頁)
- 檢查網絡連接和設定。

電視機部件變熱

- 電視機部件可能變熱。這些溫度上升不會對性能或質素造成任何問題。

用手指推動時，顯示屏輕微移動並發出噪音

- 在面板周圍有小空隙，以防止損壞面板。這不是故障。

關於詢問

- 請聯絡當地的 Panasonic 經銷商尋求協助。
如果您詢問時電視機未在現場，我們將無法回答有關需要目視確認本電視機本身的連接、現象等的內容。

保養

首先將電源插頭從電源插座上拔下。

顯示屏、機殼、底座

日常維護：

用軟布輕輕擦拭顯示屏表面、機殼或底座，清除灰塵和手印。

頑固污物：

- (1) 首先清除表面上的塵埃。
- (2) 可用軟布浸上清水或用 100 倍水稀釋的中性洗滌劑。
- (3) 盡量擰乾布。(請注意，勿讓液體進入電視機內部，因為可能導致產品故障。)
- (4) 仔細濕擦並擦去頑固污垢。
- (5) 最後抹乾所有濕氣。

<注意>

- 不要用硬布擦拭或者過於用力擦拭，否則會刮劃表面。
- 小心不要使表面接觸驅蟲劑、溶劑、稀釋劑或其他揮發性物質。這會降低表面質量或者導致外漆脫落。
- 顯示屏表面經過特殊處理，極易損壞。切勿用指甲或其他硬物敲擊或刮劃表面。
- 切勿使機殼和底座長時間接觸橡膠或塑料物品。這會降低表面質量。

電源插頭

定期用乾布清潔電源插頭。潮濕和灰塵可能引起火災或觸電。

規格

■ 電視

機型號碼

55 吋機型 : TV-55W95AGH

65 吋機型 : TV-65W95AGH

電源

交流電 220-240 V，50/60 Hz

額定功耗

55 吋機型 : 230 W

65 吋機型 : 285 W

待機電源消耗

0.50 W

可見螢幕尺寸 (對角線)

55 吋機型 : 139 cm

65 吋機型 : 164 cm

顯示解析度

3,840 (寬) × 2,160 (高)

面板

LED 背光液晶顯示屏

聲音

揚聲器輸出

50 W (15 W × 2 + 20 W × 1)

耳機 / 重低音揚聲器

3.5 mm 立體聲迷你插孔 × 1

連接端子

HDMI 1/2/3/4 輸入

A 型連接器

HDMI 1 :

4K144Hz、VRR (可變更新率)、AMD FreeSync™ Premium、內容類型、深色、x.v.Colour™

HDMI 2 :

4K144Hz、VRR (可變更新率)、AMD FreeSync™ Premium、內容類型、eARC (增強音訊返回頻道) / ARC (音訊返回頻道)、深色、x.v.Colour™

HDMI 3/4 :

4K、內容類型、深色、x.v.Colour™

- 本電視機支援 "HDAVI Control 5" 功能。

ETHERNET

10BASE-T / 100BASE-TX

- 使用遮蔽式雙絞線 (STP) LAN 電纜。

USB 1/2/3

USB 1 : 直流電 \equiv 5 V，最高 900 mA [超高速 USB (USB 3.0)]

USB 2/3 : 直流電 \equiv 5 V，最高 500 mA [高速 USB (USB 2.0)]

DIGITAL AUDIO OUT

PCM / 杜比音效，光纖

接收系統 / 頻帶名稱

數碼

DTMB

天線輸入

VHF / UHF

操作環境

溫度

0 °C - 40 °C

濕度

20 % - 80 % RH (非冷凝)

內置無線區域網

標準規範和頻段

IEEE802.11ax : 6 GHz 頻段

IEEE802.11a/n/ac/ax : 5 GHz 頻段

IEEE802.11b/g/n/ax : 2.4 GHz 頻段

安全性

WPA3-SAE (AES)

WPA2-PSK (TKIP/AES)

WPA-PSK (TKIP/AES)

WEP (64 位 / 128 位)

Bluetooth® 無線技術*

標準規範和頻段

Bluetooth® 5.3 : 2.4 GHz 頻段

- * 不是所有 Bluetooth® 兼容設備都可用於本電視機。同時可使用多達 5 個設備。

< 備註 >

- 設計及規格如有更改，恕不另行通知。顯示的重量與尺寸皆為近似值。
- 有關開放源碼軟件的信息，請參閱 [Panasonic eHELP] (按目的搜尋 > 請先閱讀 > 使用前 > 許可證)。
- TV-55W95AGH/TV-65W95AGH 符合中國地面電視傳輸國家標準 (GB20600-2006) 模式 -C=3780。



客戶記錄

型號和序號位於設備側面或設備背面的型號銘牌上。建議將此序號記在下方的空白處，並妥善保存本手冊與購買收據，以便在產品遭竊或遺失，或在需要保證服務時，可用為協助識別的永久購買記錄。

型號

序號

Panasonic Entertainment & Communication Co., Ltd.

網站：<http://www.panasonic.com>

中文

© Panasonic Entertainment & Communication Co., Ltd. 2024

中國印製