

Panasonic®

使用說明書 LED電視機

中文

TN-32S60AGH
TN-40S60AGH



(圖片：TN-32S60AGH)

感謝您購買Panasonic的產品。
請在使用本產品之前，仔細閱讀本說明書，並保存以供參考。
使用前請仔細閱讀本說明書的“安全注意事項”。
本說明書裡的影像僅為示意圖



72-S60AGH-C41Z1

數碼地面廣播功能備註

- 數碼廣播的相關功能將會在有關數碼地面廣播服務被接收的地區有效。請諮詢您的當地Panasonic經銷商有關接收範圍。
- 視國家、區域、廣播業者和服務供應商而定，不是所有功能都有效。
- 此電視機涵蓋了數碼廣播規格所制定之性能。但不能擔保可支援日後的數碼廣播服務。

Panasonic不保證由其他製造商出產的周邊設備的操作和性能，而我們對於使用其他製造商所出產的周邊設備在操作和/或性能上導致的損失不承擔任何責任。

損壞

- 除本條例認可責任的情況外，Panasonic對錯誤使用或使用產品所導致的故障，以及使用此產品導致的其他問題或損壞恕不負責。
- Panasonic對天災所導致的數據損失等恕不負責。
- 客戶另行準備的外部裝置不在保養範圍內。客戶需自行負責處理該等裝置儲存的數據。Panasonic對該等數據的濫用情況恕不負責。

本產品是以AVC專利組合許可證為基礎進行授權，用於消費者的個人和非商業用途：(i) 遵照AVC標準（“AVC影像”）對影像執行編碼和/或(ii) 對由參加個人和非商業活動之消費者所編碼的AVC影像和/或取自有權提供AVC影像的影像提供者的AVC影像執行解碼。如被用於任何其他用途，均不擔保或暗指任何授權。

其他資訊可向MPEG LA, L.L.C獲得。

請參閱 <http://www.mpegla.com>。

只能在直立位置運輸。

 此標記表明產品在交流電壓下操作。

 此標記表明產品在直流電壓下操作。

 此標記表示等級II或雙層絕緣設備，其產品不需要與電氣接地系統建立安全連接（接地）。

警告：降低火災或觸電風險。



注意

觸電風險。
請勿打開。



- 等邊三角形內帶有箭頭符號的閃電，旨在提醒用戶產品外殼內存在非絕緣的「危險電壓」，而該電壓可能足以構成有觸電的危險。
- 警告：為降低觸電的風險，請勿拆下蓋子（或背面），裡面並無用戶可維修的零件。請聯絡合資格人員進行維修。
- 等邊三角形中的感嘆號，旨在提醒使用者注意該電器隨附資料中的重要操作和維護說明。

警告

切勿將電視放置在不穩定的位置。電視機可能會掉落，造成嚴重的人身傷害或死亡。通過採取簡單的預防措施，可以避免許多傷害，特別是兒童的傷害，例如：

- 使用電視製造商推薦的機櫃或支架。
- 僅使用能夠安全支撐電視的傢俱。
- 確保電視不會伸出支撐傢俱的邊緣。
- 不要把電視放在高大的家具上（例如，櫥櫃和書櫃），且沒有將家具電視固定在合適的支撐物上。
- 不要將電視機放置在電視機和家具之間的布料或其他材料上。
- 教育孩子攀爬傢俱以接觸電視或電視控制裝置的危險。

如果要保留和重新安置現有電視，則應考慮與上述相同的因素。

電池棄置注意事項

與本產品一起使用的電池含有對環境有害的化學物質。為保護環境，請根據當地法律或法規棄置廢舊電池。請勿將電池與普通家庭垃圾一起棄置。有關更多資料，請聯絡你購買產品的當地政府或零售商。

即使沒有對公司或產品商標進行特殊標記，這些商標也經過了全面檢查。

安全注意事項

為了避免觸電、火災、損壞或受傷的風險，請遵循以下的警告和注意事項：

■ 電源插頭和電源線

警告

如果發現任何異常現象，請立即拔出電源插頭。

- 電源插頭和電源線類型因型號和國家而異。

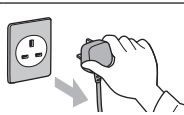

此電視機適用於交流電220-240 V~, 50/60 Hz。

- 將電源插頭完全插入電源插座。
- 因此，電源插頭應隨時位於易於接觸到的位置。
- 清理電視機時拔出電源插頭。
- 手濕時切勿觸摸電源插頭。

- 切勿損壞電源線。

- 切勿將重物放置在電源線上。



- 切勿將電源線放在高溫物體附近。



- 切勿拉拽電源線。拔出電源插頭時，請握緊插頭將其拔出。



- 電源插頭插入電源插座時，切勿移動電視機。
- 切勿過度纏繞、彎曲或拉伸電源線。
- 切勿使用損壞的電源插頭或電源插座。
- 確保電視機沒有擠壓電源線。

- 請勿使用本電視機提供以外的任何電源線。

■ 當心

警告

- 切勿取下蓋子和自行改裝電視機以免接近帶電部件而有觸電危險。內部沒有維修備件。

- 切勿讓電視機暴露於雨水或放置在潮濕環境中。切勿將電視機暴露於滴水或濺水的環境下，也不要將盛有水的容器（如花瓶等）放在電視機上方。



- 切勿將異物經由通風口放入電視機中。

- 切勿使用未經認可的底座/安裝設備。請向當地Panasonic經銷商諮詢設置服務或安裝認可的壁掛式支架。

- 請避免外力碰撞或擠壓顯示屏。

- 切勿將電視機放置在傾斜或不穩定之處，和確保電視機不要伸出底座邊緣。



目錄

安全注意事項.....	3
設定電視機.....	5
連接電視機.....	6
初始設定.....	8
操作電視.....	12
一般操作.....	15
使用目錄功能.....	16
使用多媒體播放器.....	20
其他資訊.....	21
故障排除.....	23
保養.....	23
規格.....	24

- 此電視機是為台式使用而設計。
- 切勿將電視機置於陽光直射以及其他熱源之處。



**將蠟燭或其他明火遠離
此產品以避免火蔓延**



危險部件／細小物體

警告

- 本產品包裝可能會導致窒息，某些部件非常小，可能對幼兒構成哽塞危險。請將這類部件遠離兒童可及的範圍。

底座

警告

- 請勿拆卸或修改底座。

注意

- 請勿使用本電視附帶的底座以外的其他底座。
- 如果底座彎曲或物理損壞，請勿使用。如果發生這種情況，請立即聯系最近的松下經銷商。
- 安裝過程中，確保所有螺釘牢固擰緊。
- 確保電視機在安裝基座期間不會受到任何衝擊。
- 確保兒童不會爬上基座。
- 至少需要兩個人從基座上安裝或卸下電視。
- 按照指定程序安裝或拆卸電視。

通風

注意

在電視機周圍留出足夠的空間，以防止過熱，這可能會導致某些電子部件早期故障。

最小距離 (cm)

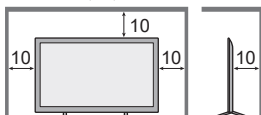

- 不應通過報紙、桌布和窗簾等物品覆蓋通風開口來阻礙通風。
- 無論您是否使用基座，請始終確保電視底部的通風口未被堵塞，並且有足夠的空間來實現充分的通風。



內置無線區域網

注意

- 切勿使用內置無線區域網連接任何您沒有使用權的無線網絡 (SSID*)。該些網絡可能由於搜索的結果而列出。然而，使用該些網絡可能會被視為非法存取。
*SSID 是用於標識用於傳輸的特定無線網絡的名稱。
- 切勿將內置無線區域網置於高溫、陽光直射或潮濕之處。
- 通過無線電波傳輸和接收的資料可能會被攔截和監視。
- 內置無線區域網使用2.4 GHz和5 GHz頻率波段。在使用內置無線區域網時為了避免無線電波干擾造成的故障或緩慢反應，將電視機遠離其他使用2.4 GHz和5 GHz信號的設備，如其他無線區域網設備、微波爐和手提電話。
- 出現靜電等等造成的問題時，電視機可能自我保護而停止操作。在這情況下，使用電源開啟/關閉按鍵關閉電視機，然後再開啟電視機。

Bluetooth®無線技術

注意

- 電視機使用2.4 GHz無線頻率ISM波段 (Bluetooth®)。為了避免無線電波干擾造成的故障或緩慢反應，將電視機和遙控器遠離這些設備，例如其他無線區域網設備、其他Bluetooth®設備、微波爐、手提電話以及使用2.4 GHz信號的設備。

搬運電視機

注意

移動電視之前，請斷開所有電纜。

- 至少兩個人一起移動電視。如圖所示進行支撐，以避免電視機傾斜或跌落造成傷害。

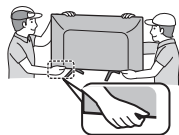

長時間不使用時

注意

- 只要電源插頭仍然連接到帶電插座，即使在關閉模式下，此電視仍會消耗一些電量。
- 當電視長時間不使用時，拔下牆上插座的電源插頭。

使用條件

注意

- 本設備適用於熱帶氣候。

遙控器電池

注意

- 安裝不當可能會導致蓄電池洩漏、腐蝕和爆炸。
- 僅替換為相同或等效類型。
- 不要混用新舊電池。
- 請勿混用不同類型的電池（如鹼性電池和錳電池）。
- 不要使用可充電電池（鎳鎘等）。
- 不要燃燒或損壞電池。
- 請勿將電池暴露在過熱環境中，例如陽光、火等。
- 確保正確處理電池。

設定電視機

配套附件

附件可能被分開擺放。請避免不小心扔掉附件。

使用說明書

遙控器

- RC731PC

➔（第12頁）



電池（AAA）x 2

➔（第5頁）



底座

32-英寸型號

組合螺絲

A (ST4 x 15) x 4

● 底座



40-英寸型號

組合螺絲

A (ST4 x 20) x 4

● 底座



說明

示意圖會因型號和國家而不同。

準備工作

從包裝箱取出底座和電視機，然後以屏幕面板朝下將電視機放置在鋪蓋著清潔軟布（毯子等等）的工作桌子上。

- 使用大於電視機的平坦穩固桌子。
- 不可握住屏幕面板部位。
- 確保不會刮花或打破電視機。

連接底座

組裝底座

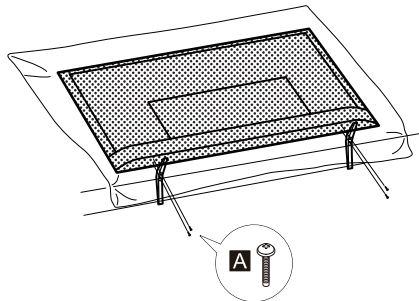

自電視機取下底座

使用壁掛式支架或重新包裝電視機時，務必遵循以下程序取下電視機底座。

- 1 將電視機置於桌上的泡沫墊或厚軟布上。
- 2 自電視機取下組合螺絲**A**。
- 3 從電視機上拔出並取出底座。

安裝電池

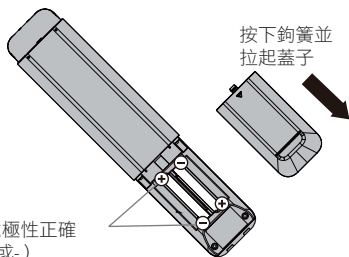

注意極性正確
(+或-)

將電視機安裝至牆上（隨意）

請聯繫您當地Panasonic經銷商以購買推薦壁掛式支架。
電視機後部 (側視圖)

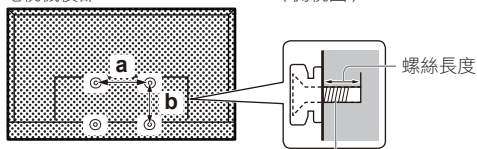

用作將電視機安裝在壁掛式支架上的螺絲（未隨機提供）

■ 壁掛式支架的安裝插孔

型號	a	b
32-英寸型號	100 mm	100 mm
40-英寸型號	200 mm	100 mm

■ 螺絲規格

型號	類型	螺絲長度		螺絲釘數量
		最小	最大	
32-英寸型號	M4	8 mm	9 mm	4
40-英寸型號	M6	10 mm	12 mm	4

警告

- 當使用可選附件（如牆壁支架等）時，請務必閱讀並遵循製造商的安裝和使用說明。
- 請勿將裝置直接安裝在通常會散發高熱的頂燈（如聚光燈或鹵素燈）下方。這樣做可能會扭曲或損壞塑膠櫃部件。
- 安裝牆壁支架時，必須確保牆壁支架未與金屬牆壁螺柱電力接地。在開始安裝牆壁支架之前，請確保牆內沒有電纜或導管。
- 為防止摔倒和受傷，當電視不再使用時，請將其從固定的牆壁位置拆下。

連接電視機

- 在連接或斷開任何RF/AV導線之前，請確保電視已從電源插座/電源點斷開。
- 外接設備和電纜僅為示意圖，並不屬於本電視機的附件。
- 連接時請確定端子和電纜插頭的類型正確。
- 請使用符合HDMI規範的完全有線電纜。
- 將電視機遠離電器設備（視頻設備等等）或帶有紅外線傳感器的設備。否則，影像聲音可能失真或其他設備的操作可能被干擾。
- 亦請閱讀相連接設備的說明書。

端子

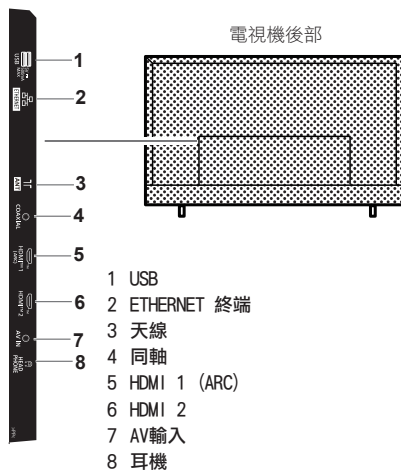

連接

天線和電源線

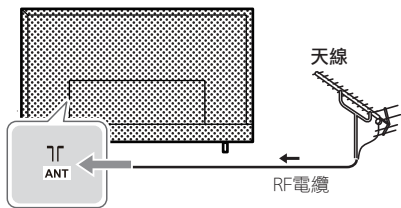

- 保持射頻（天線）電纜遠離電源線，以避免並儘量減少電源干擾。
- 切勿把RF電纜壓在電視機下面。
- 需要天線、正確的電纜（75 Ω同軸電纜）和正確的端接插頭，以獲得最佳質量和聲音。
- 如果使用公共天線系統，您可能需要在牆上天線插座和電視之間使用正確的連接電纜和插頭。
- 您當地的電視服務中心或經銷商可能會幫助您獲得適合您特定區域的正確天線系統和所需的附件。
- 有關空中安裝、陞級現有系統或所需配件的任何事宜以及由此產生的費用均由您（客戶）負責。
- 如果將天線放置在錯的位置，干擾可能發生。

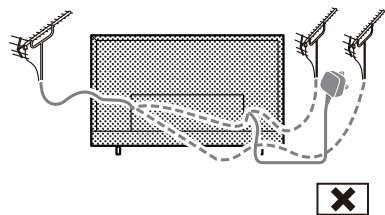
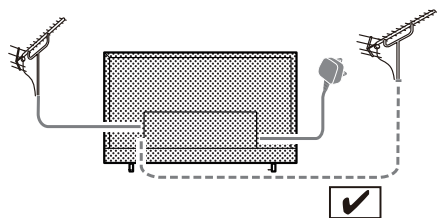

DVD錄影機/錄影機

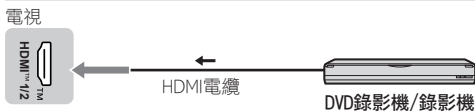

機頂盒

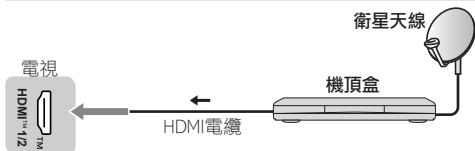

AV/遊戲機

■ 使用HDMI終端



■ 使用AV終端

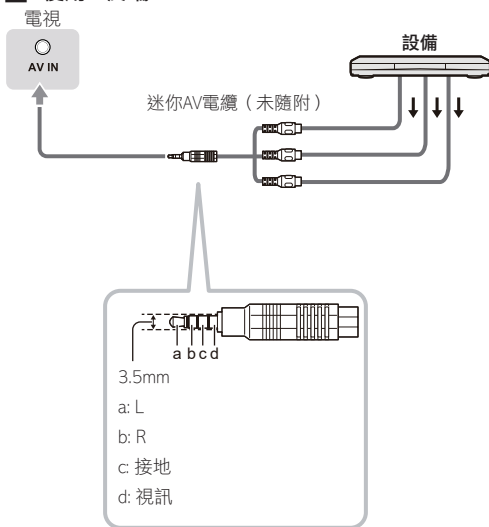

揚聲器系統



- 使用HDMI 1連接到具有ARC（音訊返回通道）功能的分機，以播放聲音。
- 享受外部設備的多聲道聲音（如杜比數位5.1聲道），將設備連接到揚聲器。有關連接，請參閱設備和揚聲器說明。

初始設定

當您首次開啟電視機時，一系列的步驟將出現指引您如何設定電視機。

- 您當地經銷商若已完成設定，即無需執行這些步驟。

將電源插頭插入電源插座，然後開啟電視機。

幾秒後螢幕才會顯示。

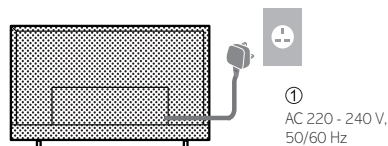

②

初始設定

Google-初始設定

當您第一次打開電視時，將顯示一個嚮導，指導您完成以下初始設定：

步驟1：此功能用於遙控器配對，配對成功後，您可以使用藍牙遙控器操作電視。

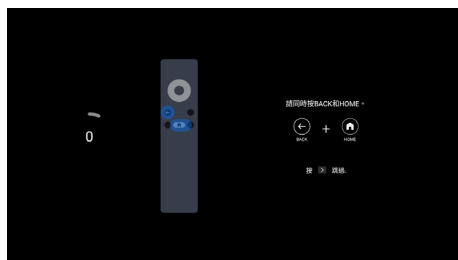

步驟2：根據需要選擇功能表語言。

注意：建議使用英語（美國）。本出版品中插圖僅供參考。

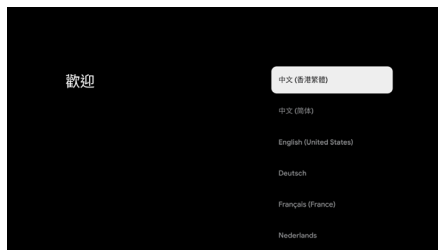

步驟3：選擇是否使用Google設備設定電視。



1. 當我們選擇「設定基本版電視」時。



步驟4：選擇是否將電視機連接到WiFi網絡。

如果你在初始設定開始之前通過以太網電線將電視連接到互聯網，則將跳過此步驟。如果沒有，此時你的電視將搜尋並列出可用的無線網絡。選擇你的網絡，然後按下OK連接到該網絡。若電視不需連接網絡，亦可在列表中選擇「略過」以跳過此步驟。



步驟5：閱讀以接受Google服務條款和隱私政策。

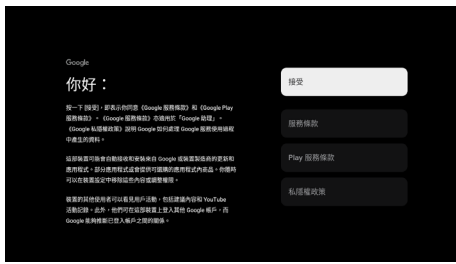

步驟 6：環境

按▲/▼選擇你的環境，然後按下 OK 進入下一步。

一般家用模式：一般家用模式針對家庭用途的高效使用進行優化。

店內展示模式：店內展示模式針對固定設定的商店演示進行優化。

注意：家庭使用選項「一般家用」，商場使用選項「店內展示」。

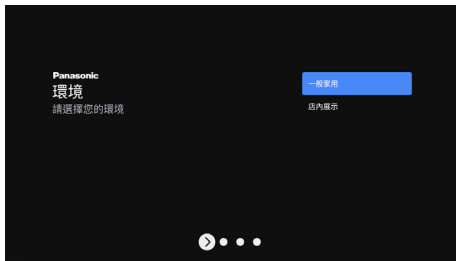

步驟 7：條款和條件

使用▲/▼要閱讀條款和條件，然後按OK確認並進入下一步。

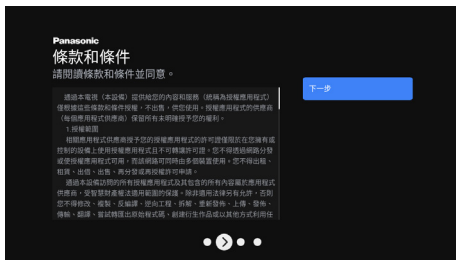

步驟 8：安裝頻道

使用▲/▼選擇調諧模式：天線。

類型：數碼廣播、模擬廣播和全部，然後按OK確認並進入下一步。

選擇「掃描」以進行掃描。在掃描開始之前，系統會要求你檢查天線電線是否正確插入電視上的天線插座。你也可以通過在螢幕上選擇「跳過」來跳過此步驟。

注意：請注意，掃描過程將需要一些時間。



步驟 9：請檢查設置項

完成所有設定後，螢幕上顯示〔請檢查設定〕介面，然後按OK完成初始設定。您也可以返回前一步，使用←按鈕進行任何更改。

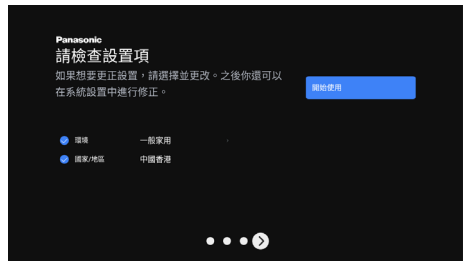

2. 當我們選擇「設定 Google TV」時。



初始設定

步驟4：使用 Google Home 應用程式設定
你可以嘗試使用手機設定電視。



首先，請開啟手機藍牙（備註：請確保你已在手機安裝 Google Home 應用程式）。

進入手機上的 Google Home 應用程式，找到電視，然後點擊連接。連線成功後，使用你的手機掃描電視上的 QR 碼。

手機與電視完成連接後，你可以在手機上設定電視（連接 Wi-Fi 並輸入 Google 帳戶），電視會自動獲取手機上的 Wi-Fi 和 Google 帳戶資訊。

你亦可以使用遙控器設定電視和登入 Google 帳戶。
按 ▼ 進入下一步。

步驟5：選擇將電視連接到 Wi-Fi 網絡。

如果你在初始設定開始之前通過以太網電線將電視連接到互聯網，則將跳過此步驟。如果沒有，此時你的電視將搜尋並列出可用的無線網絡。選擇你的網絡，然後按下 OK 連接到該網絡。

注意：如希望使用 Google TV，必須連接到 Wi-Fi 網絡。



步驟 6：輸入你的 Google 帳號和密碼。

你需要登入 Google 帳號才能使用 Google 服務。如果你亦沒有 Google 帳號，則可以通過選擇「建立帳號」選項來設定帳號。



步驟 7：閱讀以接受 Google 服務條款和隱私政策。



步驟 8：使用 Google 助手



步驟 9：在你的所有電視應用程式上搜尋。



步驟10：請選取服務。



步驟11：環境

按▲/▼選擇你的環境，然後按下 OK 進入下一步。

一般家用模式：一般家用模式針對對家庭用途的高效使用進行優化。

店內展示模式：店內展示模式針對固定設定的商店演示進行優化。

注意：家庭使用選項「一般家用」，商場使用選項「店內展示」。

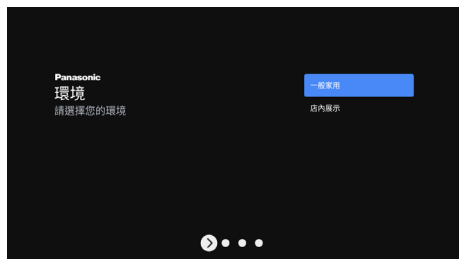

步驟12：條款和條件

使用▲/▼要閱讀條款和條件，然後按OK確認並進入下一步。

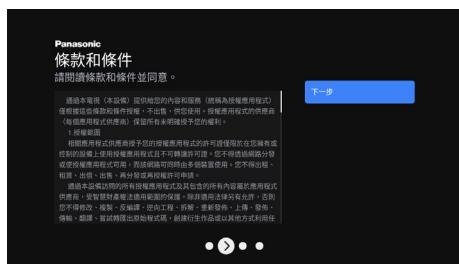

步驟13：安裝頻道

使用▲/▼選擇調諧模式：天線；

類型：數碼廣播、模擬廣播和全部，然後按OK確認並進入下一步。

選擇「掃描」以進行掃描。在掃描開始之前，系統會要求你檢查天線電線是否正確插入電視上的天線插座。你也可以通過在螢幕上選擇「跳過」來跳過此步驟。

注意：請注意，掃描過程將需要一些時間。

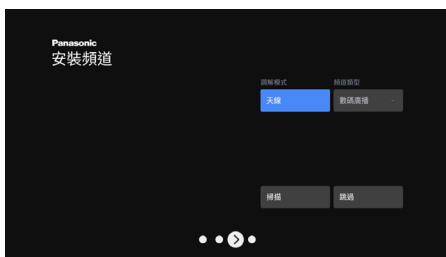

步驟14：請檢查設置項

完成所有設定後，螢幕上顯示〔請檢查設定〕介面，然後按OK完成初始設定。您也可以返回前一步，使用←按鈕進行任何更改。

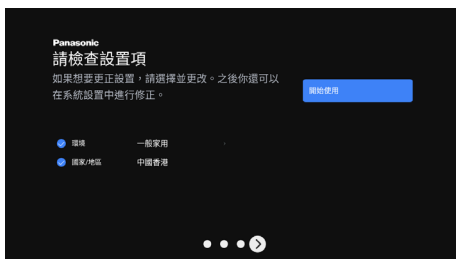

步驟15：安裝你的應用程式

注意：建立互聯網連接後，電視將檢查軟件更新並下載。請注意，這將需要一些時間。

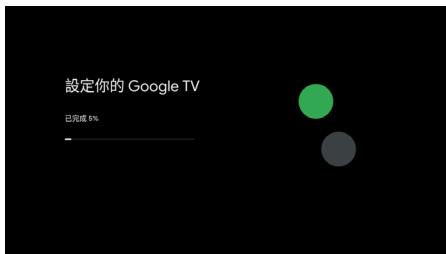

步驟16：一切準備就緒，立即開始體驗Google TV。



現在，安裝已完成，您的電視已準備好觀看。

說明

- 如果調諧失敗，請檢查RF電纜的連接，然後按照螢幕上的說明進行操作。

操作電視

使用遙控器

遙控器功能

電視的大部分功能都可以通過螢幕上顯示的選單來實現。設備隨附的遙控器可用於瀏覽所有選單和配置一般設定。

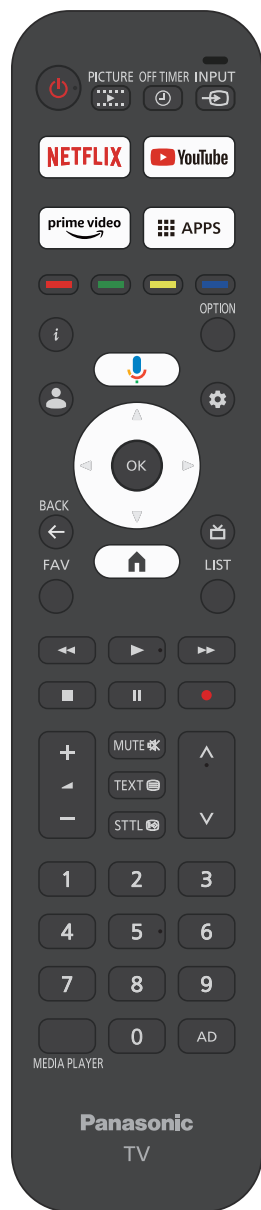

- POWER** () (打開/關閉按鈕) 打開或關閉電視
- PICTURE** () 進入觀賞模式。
- OFF TIMER** () 進入睡眠定時器
- INPUT** () 進入來源選擇界面
- NETFLIX** 轉到NETFLIX主頁
- YouTube** 轉到YouTube主頁
- prime video** 轉到prime video主頁
- APPS** 選擇應用程序
- 色彩按鍵** 執行與選單螢幕上顯示的操作指南相對應的多個操作
- i** 顯示資訊
(在數碼廣播模式下，您可以查看當前節目名稱，訊號格式和營運商資訊)
- OPTION** 顯示所選功能的選項選單
(在DTV模式下可查看 EPG、新增新頻道或選擇字幕語言、聲音語言等。)
- (麥克風)
(僅當網絡連接正常時可用。)
- 登入 Google 帳號或切換 Google 帳號。
- 進入使用電視系統選單。
- OK** 確認您的選擇
- (上、下、左和右方向按鈕) 突出顯示選單系統中的不同項目並調整功能表控制項。
- BACK** ← 退出選單並返回上一選單
- 按下可顯示電子節目指南
- 轉到智慧電視主頁
- FAV** 進入最愛節目
- LIST** 輸入頻道清單
- 快速後退
- 播放
- 快進
- 結束正在運行的程式
- 暫停
- 開始錄製
(此按鈕不適用於此型號)
- + - 新增或減少音量
- MUTE** () 靜音和取消靜音
- TEXT** () 顯示文字的步驟
(此按鈕不適用於此型號)
- STTL** () 顯示字幕

- ▲
▼ 頻道向上/向下
- 0-9 選擇數碼電視頻道號碼
- MEDIA PLAYER 進入媒體播放機
- 音訊描述
- AD (此按鈕不適用於此型號)

如何將遙控器與電視配對



這是一個藍牙遙控器，在使用它之前，請先將它與電視配對。應在初始設定期間已經執行遙控器的配對，因此，你的遙控器應該已經與電視配對。

你也可以在 Google 電視上增加一個額外的語音遙控器，或者如果舊遙控器已損壞，你可能需要更換。其他藍牙設備，如揚聲器，遊戲控制器亦可以通過藍牙連接。

以下步驟供您參考：

步驟1：按下 按鈕進入主頁。

步驟2：按下 並選擇 以輸入。

你也可以直接選擇 遙控器上的按鈕。

步驟3：按下 選擇遙控器和附件，然後按下 OK 輸入。

步驟4：按下 選擇「配對附件」，然後按下 OK 輸入。

注意：在此選單下，你可以選取「打開或關閉藍牙」、增加新的遙控器和配件或設定已連接到電視的遙控器或配件。

按照螢幕上的說明進行配對。（在新遙控器上按住 和 持續五秒鐘。當電視成功搜尋該遙控器後，其將出現在列表中。然後按「舊」遙控器上的 OK 以確認增加此新遙控器）。

注意：如果你在將遙控器與電視配對時遇到困難，你可以關閉其他無線設備，然後重試。

如果要取消配對藍牙遙控器，請執行以下操作：

步驟1：按下 按鈕進入主頁。

步驟2：按下 並選擇 以輸入。

你也可以直接選擇 遙控器上的按鈕。

步驟3：按下 並選擇你需要移除的遙控器或附件，然後按下 OK 輸入。

步驟4：按下 選擇「刪除」，並選擇「是」。

取消配對藍牙遙控器後，請按照以下步驟重置遙控器。

1. 按住下圖所示的按鈕3秒鐘，以重置遙控器。



2. 按照以下步驟瞄準電視的紅外線接收並取消配對。

主頁 > 設定 > 遙控器和附件 > RCU731 > 解鎖。

使用電視控制

32/40-英寸型號

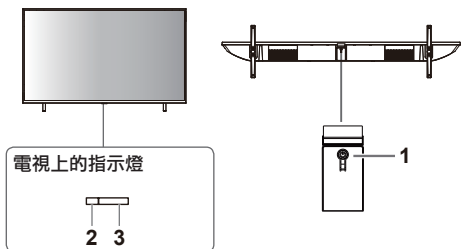

1 通電/斷電

- 電視已關閉，短按按鈕打開電源。
- 電視已打開，短按按鈕，虛擬按鈕將顯示如下所示。



- 當出現虛擬按鈕時，短按按鈕可切換按鈕鍵功能。
- 當存在虛擬按鈕時，長按按鈕（超過1秒），即可執行一下功能。

 關閉電源
若要完全關閉裝置，您必須將電源插頭從電源插座拔出。

 下一通道

 上一頻道

 音量增強

 音量減弱

 輸入源
長按顯示輸入源選項，當光標跳到要切換的源時釋放按鈕。

2 電源指示燈

- 紅色：待機
- 綠色：開啟

3 遙控訊號接收器

一般操作





使用主頁

主畫面是電視的中心。按遙控器上的主頁按鈕以顯示主螢幕。你可以從主螢幕啟動任何應用程式、切換到電視頻道、觀看電影或切換到連接的設備，或管理設定。

你可以使用方向按鈕捲動瀏覽主螢幕的選項和內容。當鼠標停留在圖標上時，它會顯示突出顯示內容的資料。可用的選項和內容可能會有所不同，具體取決於電視的網絡連接狀態以及你是否已登入 Google 帳號。

您可以從主頁選擇所有功能。（首先，請確保你已登入到你的 Google 帳戶。）



按下  可顯示主頁。

按  /  /  /  從螢幕清單中選擇圖標。

按 **OK** 進入每個選項。

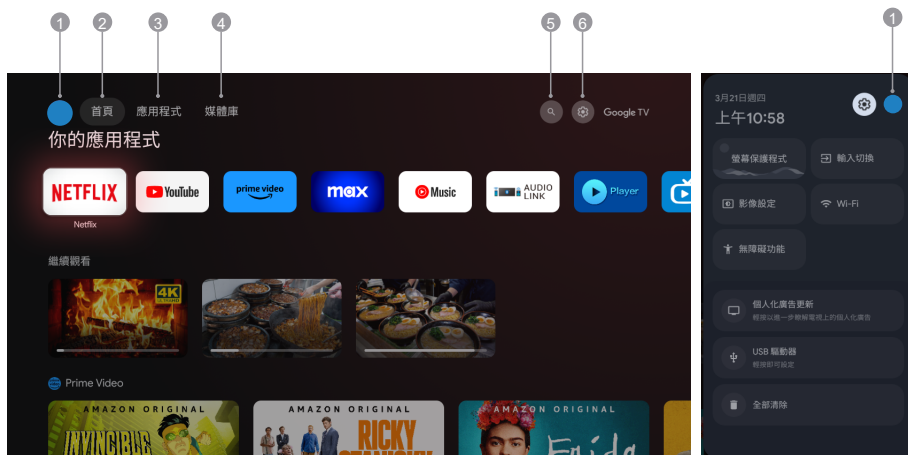
按  或  退出 APP



1. ：你可以增加或切換使用者帳戶。
2. **首頁**：從螢幕列表中選擇圖標。
3. **應用程式**：顯示喜愛的應用程式清單，或訪問應用程式中心。
4. **媒體庫**：於此尋找你電視、手機和網絡上購買、租賃和觀看列出的內容。
5. ：搜尋電影節目，應用程式等。
6. ：你可以選擇設定，螢幕保護程式、輸入訊號、影像設定、Wi-Fi 等。

注意：

- 1) “主頁”的功能和內容可能因國家或型號而異。
- 2) 在網絡應用程式等主頁中使用網路功能之前，請先將電視連接到網絡。
- 3) 圖標版權歸應用程式提供商所有。

連接到互聯網後，Google 會將其推送到網上，並不時更新。此圖片僅作為示例，以實際 Google 推送為準。對於某些型號，某些選項不可用。

使用目錄功能

使用快速訪問選單

注意：某些函數可能在某些源中不可用。對於某些型號，某些選項不可用。

本節介紹電視的選單和設定。每個選單都經過了概述和詳細介紹，以幫助您充分利用電視。要訪問選單系統，請執行以下操作：

1. 在電視模式下，按遙控器上的OK以顯示快速訪問清單。
2. 按▲/▼選擇所需項目，然後按OK打開相應的子功能表。
3. 在子功能表中，使用◀/▶和OK按鈕進行調整，或使用▲/▼要選擇項目，請使用“確定”輸入並根據螢幕顯示或指南進行操作。
4. 按◀返回上一選單。

菜單

注意：取決於信號源，出現的選單可能不同，請參考實際情況。



節目指南：轉到EPG介面(僅於數碼廣播訊源下)。

可供設定的新頻道：提供新頻道，包括數碼廣播和模擬廣播。



字幕語言：選擇關閉、基本和聽力障礙。

添加到收藏夾：添加為最喜愛的頻道。

從收藏夾中刪除：從最喜愛頻道清單中刪除該節目。

打開收藏夾：打開最喜愛清單。

聲音語言：選擇音訊語言

頻道選項：自訂頻道清單，家長監控設定控制，聲音語言，信號條件，開放原始碼授權和版本。

注意：當信號類型選擇為模擬廣播時，頻道選項可以選擇自訂頻道清單、家長監控設定控制、聲音、開放原始碼授權和版本。

家長監護

您可以鎖定特定的頻道程式碼。

選擇鎖定的頻道時會顯示一條消息。請輸入密碼以查看。選擇On時，輸入4位密碼。

*完成初始設定後第一次進入LiveTV時，將要求您設定PIN。

*如您忘記密碼，請使用超級密碼“0812”解鎖。

輸入

按☒鍵，然後按▲/▼鍵選擇所需的信源，然後按OK進行確認。



注意：可用的來源可能因型號而異。

使用系統設定

設定選單允許你根據自己的喜好配置電視。

注意：某些函數可能在某些源中不可用。對於某些型號，某些選項不可用。



每個選單都經過了概述和詳細介紹，以幫助您充分利用電視。要訪問選單系統，請執行以下操作：

1. 按▲/▼選擇所需項目，然後按OK打開相應的子功能表。
2. 在子功能表中，使用▲/▼和OK按鈕進行調整，或使用▲/▼要選擇項目，請使用“確定”輸入並根據螢幕顯示或指南進行操作。
3. 按◀返回上一選單。

設定裝置名稱

如果你在設定過程中選擇了「設定基本版電視」，則可以在此處登入你的 Google 帳戶。

有兩種方法可以進入。首先，在主頁界面中，按▲/▼選擇「設定 Google TV」，然後繼續下一步。

注意：所示的圖像僅用於說明和參考。



然後，在設定中選擇「帳戶」。



按照提示登入到你的 Google 帳戶。

增加 Google 帳戶

如果你已登入 Google 帳號，請在設定中選擇「帳戶和登入」。



你亦可以按下▶選擇主頁界面上的圖形圖標以增加帳戶。



頻道和輸入

注意：此功能僅在電視模式下可用。取決於信號源，出現的選單可能不同，請參考實際情況。

1. 按遙控器 "Input"，並選擇 "模擬廣播" 並進入。
2. 選擇 "所有設定"，然後選擇 "頻道和訊號源"。

選擇 "模擬廣播頻道" 並進入。

- 國家和地區：選擇你的國家或地區。
- 模擬廣播自動掃描：按“確定”啟動自動搜索過程。搜索可能需要幾分鐘。在此過程中，你可以按“返回”並選擇“是”退出。
- 模擬廣播手動掃描：按OK進入介面。

按▲/▼設定程序、音訊系統或顏色系統項，然後按▲/▼選擇頻率並按下OK，然後選擇向上掃描或向下掃描，按下OK搜尋頻道。

- 喜愛節目：設定我的最愛頻道清單。
- 圖文電視：按OK，然後使用▲/▼以選擇優選的圖文電視。

選擇頻道，選擇數碼廣播。

- 國家和地區：選擇你的國家或地區。
- 數碼廣播自動掃描：按“確定”啟動自動搜索過程。搜索可能需要幾分鐘。
- 在此過程中，你可以按“返回”並選擇“是”退出。
- 數碼廣播手動掃描：選擇頻道編號並開始掃描
- 數碼頻道設定：

- 字幕設定：
- (1) 字幕設定：選擇關閉、基本或聽力障礙。
- (2) 主要首選語言：按OK，然後使用▲/▼選擇主要首選語言。
- (3) 次要首選語言：按OK然後使用▲/▼選擇次要首選語言。

圖文電視設定：按OK，然後使用▲/▼以選擇優選的傳電視訊或解碼真面目語言。

- 音訊設定：
- (1) 音訊說明：包括關閉和打開。
- (2) 音訊描述混合級別：選擇「音訊說明」，然後按下OK，然後使用◀/▶設定音訊描述混合級別。
- (3) 音訊類型：您可以設定音訊類型。
- (4) 主要首選語言：按OK，然後使用▲/▼選擇主要首選語言。
- (5) 次要首選語言：按OK然後使用▲/▼選擇次要首選語言。

邏輯頻道號碼：打開和關閉

- 節目表：按OK進入節目指南選單。
- 喜愛節目：設定我的最愛頻道清單。
- 頻道資訊：

按OK/▶顯示當前數碼頻道上的一些訊號資訊，如信號強度、頻率等。

外部輸入

HDMI設定:

- CEC控制：選擇打開或關閉
- 裝置電源自動關閉：選擇打開或關閉
- 顯示器電源自動開啟：選擇打開或關閉
- CEC設備列表：打開設備並選擇〔啟用〕以啟用HDMI設備的控制。



顯示和音效



影像設定：選擇此選項可調整觀賞模式或進階設定。
觀賞模式：選擇標準、鮮艷、Filmmaker、體育、遊戲、使用者。

節能設定：選擇關、低和高。

背光：選擇0-100級。

進階設定：

- 色溫：選擇“標準”、“冷色調”和“暖色調”
- 動態對比：選擇打開或關閉
- HDMI類型：選擇“影像”、“電腦”和“自動”。
- 16:9擴張掃描：選擇打開或關閉
- 降噪：選擇“關”、“低”、“中”、“高”和“自動”。
- 重設為預設值：重置影像。
- Gamma：選擇2.2或2.4。

寬高比：選擇此選項可調整影像尺寸。

寬高比修改：選擇16:9，4:3，自動，原始畫面。

音效設定：選擇此選項可設置聲音調整。

聲音模式：選擇標準、演講、音樂、體育館和使用者模式。

環繞模式：選擇系統音效或環繞音效。

夜間模式：選擇打開或關閉

螢幕顯示：選擇它，電視螢幕將在5秒內關閉。

進階設定：

- 杜比AC-4對話增強：選擇打開或關閉
- 杜比AC-4對話增強調整：選擇 1 至 7 的級別。
- 平衡：選擇 -15 至 15 的級別。
- 重設為預設值：重置聲音。

聲音輸出：選擇此選項可設置音訊輸出。

聲音輸出：本機喇叭、SPDIF/Optical、HDMI-ARC。

數碼輸出：要選擇 PCM、By Pass和自動。

數碼聲音延遲 (ms)：選擇0-1000級。

數碼音量調整：選擇0-100級。

網絡和互聯網

選擇 Wi-Fi 或以太網網絡，以將顯示器連接到網絡環境並調整網絡設定。



1. 按下▲/▼選擇所需的項目。

2. 按下OK打開相應的次級選單。

3. 完成調整後，按下 OK 儲存並返回到上一選單。

私隱

查看或調整裝置、帳戶和應用程式的私隱設定。



1. 按下▲/▼選擇所需的項目。

2. 按下OK打開相應的次級選單。

3. 完成調整後，按下 OK 儲存並返回到上一選單。

應用程式

查看或調整特定於應用程式的設定。可用的資料和控制項目因不同類型的應用程式而異。

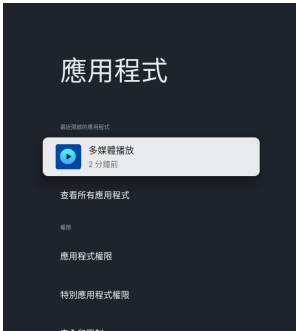

1. 按下▲/▼選擇所需的項目。
2. 按下OK打開相應的次級選單。
3. 完成調整後，按下 OK 儲存並返回到上一選單。

系統



在此選單中，你可以閱讀電視的資料和設定。

協助工具：選擇字幕、高對比度文本、文字語音、無障礙功能快速鍵、TalkBack、按鈕控制和 TVServiceManager。

關於：選擇系統更新、裝置名稱、重置、狀態等。

- 系統更新：更新電視系統。
- 裝置名稱：查看並可以更改電視名稱。
- 重設：回復出廠設定，Google重置。重置後，你的 Google 帳戶和你安裝的應用程式將被清除。
- 狀態：顯示 IP 地址、裝置 MAC 地址、藍牙地址、序號和開機時間。
- 等。

日期和時間：要選擇自動日期和時間，請設定日期，設定時間，設定時區並使用 24 小時格式。

注意：當自動日期和時間設定為關閉時，可設定日期和設定時間。

語言：根據需要選擇功能表語言。

鍵盤：選擇目前鍵盤，Gboard 設定和管理鍵盤。

儲存空間：顯示內部分享儲存空間，如果有外置裝置，也可以顯示外部設定儲存空間。

氛圍模式：螢幕保護程式設定，可以選擇圖片、圖片切換時間、是否顯示天氣和日期等。

電源和能源：選擇開機行為、螢幕保護程式和省電模式。

投放：選擇總是、投放時或永不。

系統音效：選擇打開或關閉

裝置偏好設定：

- 定時關機：選擇 15 分鐘、30 分鐘、45 分鐘、60 分鐘、90 分鐘、120 分鐘或關閉。
- 自動待機：選擇 1 小時後、2 小時後、4 小時後、24 小時後或關閉。
- 無信號關機：選擇 15 分鐘、30 分鐘、45 分鐘、60 分鐘或關閉。
- 目錄顯示時間：選擇 30 秒、45 秒、60 秒、90 秒、120 秒或關閉。
- 其他設定：選擇電源和 OSS License。
- 觀賞模式：選擇一般家用或店內展示。
- 遙控器更新：遙控器固件升級。
- 軟體版本：顯示目前軟件版本。
- 用戶名：顯示目前用戶 id。

重新啟動：重新啟動電視。

說明與意見反映

向 Google 提供意見反映或使用網絡搜尋螢幕存取 Google 說明中心。



使用多媒體播放器

多媒體播放器允許您欣賞在USB快閃記憶體上錄製的照片、音樂、影片或文件。

- 根據使用的數位相機，此電視上的圖片可能無法正確顯示。
- 當USB快閃記憶體中有許多檔案和資料夾時，顯示可能需要一些時間。
- 部分降級的檔案可能以降低的分辨率顯示。
- 根據使用的數位相機，資料夾和檔名可能不同。

插入/取出USB快閃記憶體

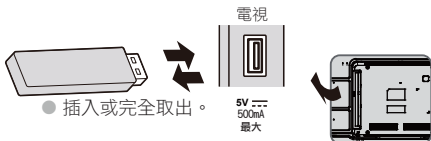

● 插入或完全取出。

啟動多媒體播放器

- 1 插入USB快閃記憶體。
- 2 在主頁界面中，按▲/▼/◀/▶選擇媒體播放器應用程式。或直接按遙控器上的 MEDIA PLAYER 按鈕。
- 3 選擇模式。

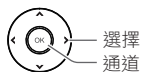

- [文件]：顯示USB快閃記憶體中所有文件的縮略圖。
- [影片]：顯示USB快閃記憶體中視頻標題的縮略圖。
- [圖片]：顯示USB快閃記憶體中所有圖片的縮略圖。
- [音樂]：顯示USB快閃記憶體中音樂資料的縮略圖。
- [磁碟]：顯示USB快閃記憶體中所有檔案的縮略圖。

[內容顯示]

按照操作指南執行可用操作。

當光標停留在圖標上時，將顯示高亮顯示內容的資訊。



文件：

1. 選擇文件圖標。
2. 按“向上”、“向下”、“向左”或“向右”方向按鈕選擇所需檔案，然後按“確定”播放。
3. 使用OK鍵查看更多選項：縮小、放大。
4. 按遙控器的返回鍵停止播放。

影片：

1. 選擇影片圖標，然後按OK按鈕查看電影文件。
2. 按“向上”、“向下”、“向左”或“向右”方向按鈕選擇所需檔案，然後按“確定”播放。
3. 播放視頻時，按遙控器的OK菜單顯示播放控制台。對於播放控制台，按遙控器的確定鍵播放和暫停視頻文件。遙控器左鍵快退。遙控器右鍵快進。
4. 使用OPTION鍵查看更多選項：照片比例、循環模式、字幕、字幕編碼、音軌、資訊和影片清單。
5. 按遙控器返回鍵停止播放，按返回鍵退出。

圖片：

1. 選擇圖片圖標，然後按確定按鈕查看圖片。
2. 按向上、向下、向左或向右方向按鈕選擇所需的圖片檔案，然後按“確定”顯示。
3. 顯示圖片時，按OK（確定）以顯示播放控制台。對於“上一步”和“下一步”，請使用遙控左鍵和右鍵。
4. 使用OK鍵查看更多選項：左旋轉、右旋轉、縮小、放大、手動播放/自動播放、資訊、播放模式、播放間隔、背景音樂：打開或關閉。

音樂：

1. 選擇音樂圖標，然後按OK按鈕收聽音樂。
2. 按“向上”、“向下”、“向左”或“向右”方向按鈕選擇所需檔案，然後按“確定”播放。
3. 播放控制台包括上一個、播放/暫停、快進/快進、下一個和重複。
按OPTION鍵查看播放清單。
4. 按遙控器的返回鍵停止播放。

磁碟：

1. 選擇磁碟圖標，然後按確定按鈕選擇資料夾。
2. 按“向上”、“向下”、“向左”或“向右”方向按鈕選擇所需檔案，然後按“確定”播放。
3. 按遙控器的返回鍵停止播放。

其他資訊

自動電源待機功能

在以下情況下，電視將自動進入待機模式：

- 1. 定時關機
- 2. 自動待機
- 3. 無信號關機

可顯示的輸入信號

訊號名稱	HDMI
525 (480) /60i, 60p	○
625 (576) /50i, 50p	○
750 (720) /60p, 50p	○
1,125 (1,080) /60i, 50i	○
1,125 (1,080) /60p, 50p, 24p	○

○標記：適用輸入信號

- 上述以外的訊號可能無法正確顯示。
- 以上訊號經過重新格式化，以在您的顯示器上實現最佳觀看效果。

HDMI 聯繫

此電視包含HDMI™科技。HDMI（高清多媒體介面）是世界上最第一個符合非壓縮標準的完整數位消費AV介面。

HDMI允許您通過連接電視和設備來欣賞高清數位圖像和高品質聲音。

■ 適用HDMI功能

- 輸入音訊訊號：
2ch線性PCM（採樣頻率-48kHz，44.1kHz、32 kHz）
- 輸入視訊訊號：
➔ “可顯示的輸入信號”（第21頁）
匹配數位設備的輸出設定。

USB快閃記憶體

用於在Media Player中播放

格式：FAT32

順從：

USB 2.0 端口：僅支持USB1.1或USB2.0標準。

支持的最大USB容量為1TB。

說明

- 使用電腦更改過的數據可能無法顯示。
 - 當電視機正在存取數據時切勿取出有關設備。否則會損壞設備或電視機。
 - 切勿觸碰設備上的針腳。
 - 請以正確方向插入設備。否則會損壞設備或電視機。
 - 電子干擾、靜電或操作不當皆可能損壞資料或設備。Panasonic對於與本電視機操作時發生的資料或設備的任何劣化或損壞概不負責。
 - 建議您將USB快閃記憶體直接連接至電視機的USB端口。
 - 有些USB設備或USB集線器可能不能用於本電視機。
 - 您不能使用USB端口連接任何設備。
 - USB設備的其他資訊可能位於以下網站。（僅限英文）
<http://panasonic.jp/support/global/cs/tv/>
 - 如果需要擴展內存，可以格式化USB擴展內存。
主頁 > 設置 > 系統 > 存儲 > USB驅動器 > 刪除並格式化為設備存儲
如果要恢復USB功能，請再次按照以下格式進行操作。
主頁 > 設置 > 系統 > 存儲 > USB驅動器 > 擦除並格式化為可移動存儲
- *此操作有損壞USB的風險，請謹慎操作。

多媒體播放器中支持的檔案格式

■ 文件

PDF

■ 影像解碼器

JPEG; PNG; BMP; GIF;

■ 視頻解碼器

MPEG1/2/4; H.264; H.265; AVI; WMV; VP8; M-JPEG

■ 音訊解碼器

PCM; LPCM; MPEG1/2/4; AAC; WMA; AC3; EAC3; FLAC

■ 字幕

- 視頻檔案和字幕文字檔位於同一資料夾中，除了文件副檔名外，檔名相同。
- 如果同一資料夾中有多個字幕文字檔，它們將按以下優先順序顯示：“.srt”、“.sub”。

說明

- 即使滿足這些條件，某些檔案也可能無法播放，這取決於它們的編碼方式。
- 不要對數據使用雙位元組字元或其他特殊程式碼。
- 如果檔案或資料夾名稱更改，則連接的設備可能無法使用此電視。

播放照片、影片或音樂文件前請閱讀

在播放媒體內容之前閱讀此信息。

照片、影片和音樂文件的使用限制

電視僅支持MSC（大容量存儲類）USB設備。MSC是大容量存儲設備的類別名稱。MSC設備的類型包括外部硬盤驅動器、閃存卡讀卡器和數碼相機。（不支持USB集線器。）這些類型的設備必須直接連接到USB端口。如果使用USB延長線連接，電視可能無法識別USB設備或讀取設備上的文件。請勿在USB設備傳輸文件時斷開連接。

連接外部硬盤驅動器時，請使用USB（HDD）端口。我們建議您使用自帶電源適配器的外置硬盤。

某些數碼相機和音頻設備可能與電視不兼容。

電視支持FAT文件系統。

在資料夾視圖模式下對文件進行排序後，電視每個資料夾最多可以顯示 1,000 個文件。但是，如果 USB 設備包含多於 8,000 個文件和資料夾，則可能無法存取某些文件和資料夾。

某些文件可能無法在電視上播放，具體取決於它們的編碼方式。

某些文件並非在所有型號上都受支持。

Panasonic不支持DivX和DTS編解碼器。

故障排除

維修或尋求協助之前，請先遵循下列簡單的準則解決問題。

如果錯誤信息出現，遵循信息的指示。

若問題依然無法解決，請聯絡當地的Panasonic經銷商 尋求協助。

螢幕

螢幕上的紅色、藍色、綠色或黑色斑點。

→ 這是液晶面板的特性。液晶面板採用非常高的精密技術製造。有時，一些非活動像素可能會在螢幕上顯示為紅色、綠色、藍色或黑色的點。這不會影響電視的性能，也不是質量問題。

混亂的影像，嘈雜。

→ 在〔圖片〕選單中設定〔降噪〕以去除雜訊（第18頁）。

→ 檢查附近的電力產品（汽車、機車、螢光燈）。

不顯示影像。

→ 檢查〔圖片〕選單中〔對比度〕或〔亮度〕的設定（第18頁）。

→ 檢查電視是否處於AV模式。如果電視處於AV模式，請檢查所選輸入模式是否與外部設備的輸出相匹配（第16頁）。

顯示異常影像。

→ 使用電源開/關閉（第13頁）關閉電視，然後再次打開。

通過 HDMI 連接的設備發出的圖片不尋常。

→ 檢查HDMI電纜是否正確連接。

→ 關閉電視和設備，然後再次打開。

→ 檢查設備的輸入信號（第21頁）。

→ 使用符合EIA/CEA-861/861D的設備。

聲音

沒有聲音產生。

→ 檢查靜音設定（第18頁）和音量。

聲音低或失真。

→ 聲音訊號接收可能會惡化。

通過HDMI連接的聲音輸出是不尋常的。

→ 將連接設備的聲音設定設定為“2ch L.PCM”。

一般

電視進入待機模式

→ 這台電視配備了自動電源待機功能（第21頁）。

遙控器不工作或間歇性故障。

→ 更換電池（第5頁）。

→ 將遙控器指向電視機的遙控器信號接收窗（在大約7米和30角度內）。

→ 將電視機遠離陽光或避免讓電視機的遙控器信號接收窗受到強光的照射。

電視機部件變熱。

→ 即使前、上和後面板部件的溫度上升，這不會造成性能或質量的任何問題。

用手指推電視機面板時，面板會些微移動。

可能聽見“咔嗒”的響聲。

→ 面板周圍有一定的靈活性，以防止損壞。這不是故障。

出現過電流錯誤消息。

→ 連接的USB設備可能導致此錯誤。卸下設備，用電源開/關閉，然後再次打開。

→ 檢查USB埠內是否有異物。

保養

首先，從插座上拔下電源插頭。

定期護理

- 用軟布輕輕擦拭顯示幕面板、機櫃和底座的表面。
- 定期用乾布清潔電源插頭。潮濕和灰塵可能引起火災或觸電。

用於頑固污垢

首先清潔表面的灰塵。用清水或稀釋的中性洗滌劑（1份洗滌劑對100份水）潤濕軟布。擰布並擦拭表面。最後，擦乾所有水分。

注意

- 不要使用硬布或用力摩擦表面，否則會劃傷表面。
- 不要讓電視機表面接觸水或清潔劑。電視機內的液體可能會導致產品故障。
- 切勿使表面接觸驅蟲劑、溶劑、稀釋劑或其他揮發性物質。這可能會降低表面質量或導致油漆剝落。
- 顯示面板的表面經過特殊處理，很容易損壞。注意不要用指甲或其他硬物敲擊或刮擦表面。
- 不要讓機櫃和底座長時間接觸橡膠或PVC物質。這可能會降低表面質量。

規格

型號

32-英吋型號

TN-32S60AGH

40-英吋型號

TN-40S60AGH

電源

AC 220 - 240 V, 50/60 Hz

功耗

(額定功率/待機功率)

32-英吋型號

50 W / 0.5 W

40-英吋型號

70 W / 0.5 W

顯示面板

面板

LCD面板 (LED背光)

可見螢幕大小 (對角線)

32-英吋型號: 80cm

40-英吋型號: 100 cm

顯示解析度

32-英吋型號: 1,920 (W) x 1,080 (H)

40-英吋型號: 1,920 (W) x 1,080 (H)

尺寸 (寬x高x深)

32-英吋型號

728.9 × 478.4 × 178.5 毫米 (連底座)

728.9 × 433.8 × 81.9 毫米 (僅電視)

40-英吋型號

903.6 × 565 × 214.5 毫米 (連底座)

903.6 × 520.2 × 85.3 毫米 (僅電視)

重量

32-英吋型號

3.7 kg (帶底座)

3.6 kg (僅限電視)

40-英吋型號

5.9 kg (帶底座)

5.8 kg (僅限電視)

連接端子

AV輸入

迷你型 1.0V[p-p] (75 Ω)

耳機

迷你，150mV rms ~ 250mV rms

HDMI 1/2 輸入

A類連接器

USB

USB2.0 DC 5V, Max.500 mA

聲音

音訊輸出

32-英吋型號

10W (5W + 5W)

40-英吋型號

16 W (8 W 8 W)

接收系統/頻帶名稱

系統

系統	作用
1 PAL M/N	
2 NTSC-M	廣播的接收
3 NTSC 4.43	
4 NTSC 3.58	從特殊VCR或DVD播放
5 PAL	
6 PAL 60 Hz/5.5 MHz	
7 PAL 60 Hz/6.0 MHz	從特殊光碟播放機和特殊VCR或DVD播放
8 PAL 60 Hz/6.5 MHz	

數碼電視

DTMB標準

天線輸入

VHF/UHF

操作條件

溫度

0° C-45° C

濕度

20%-80%相對濕度（無結露）

說明

- 設計及規格如有更改，恕不另行通知。顯示的重量與尺寸皆為近似值。
- TN-32S60AGH, TN-40S60AGH符合中國地面電視傳輸國家標準 (GB20600-2006) 模式-C=3780

內置無線區域網

標準符合性和頻率範圍

IEEE 802.11 a/b/g/n/ac

2.4 ~ 2.5 GHz 和 5.15 ~ 5.825 GHz

安全

支持 WPA/WPA2

內置藍牙

藍牙V5.0

2.4~2.4835GHz

OSS License

This product incorporates the following software:

- (1) The software developed independently by or for Panasonic Entertainment & Communication Co., Ltd.,
- (2) The software owned by third party and licensed to Panasonic Entertainment & Communication Co., Ltd.,
- (3) The software licensed under the GNU General Public License, Version 2.0 (GPL V2.0),
- (4) The software licensed under the GNU LESSER General Public License, Version 2.1 (LGPL V2.1), and/or
- (5) Open source software other than the software licensed under the GPL V2.0 and/or LGPL V2.1.

The software categorized as (3) - (5) are distributed in the hope that it will be useful, but WITHOUT ANY WARRANTY, without even the implied warranty of MERCHANTABILITY or FITNESS FOR A PARTICULAR PURPOSE. Please refer to the detailed terms and conditions thereof [Settings > System > Device Preferences > Settings > OSS License]

At least three (3) years from delivery of this product, Panasonic will give to any third party who contacts us at the contact information provided below, for a charge no more than our cost of physically performing source code distribution, a complete machine-readable copy of the corresponding source code covered under GPL V2.0, LGPL V2.1 or the other licenses with the obligation to do so, as well as the respective copyright notice thereof.

Contact Information: osd-cd-request@gg.jp.panasonic.com

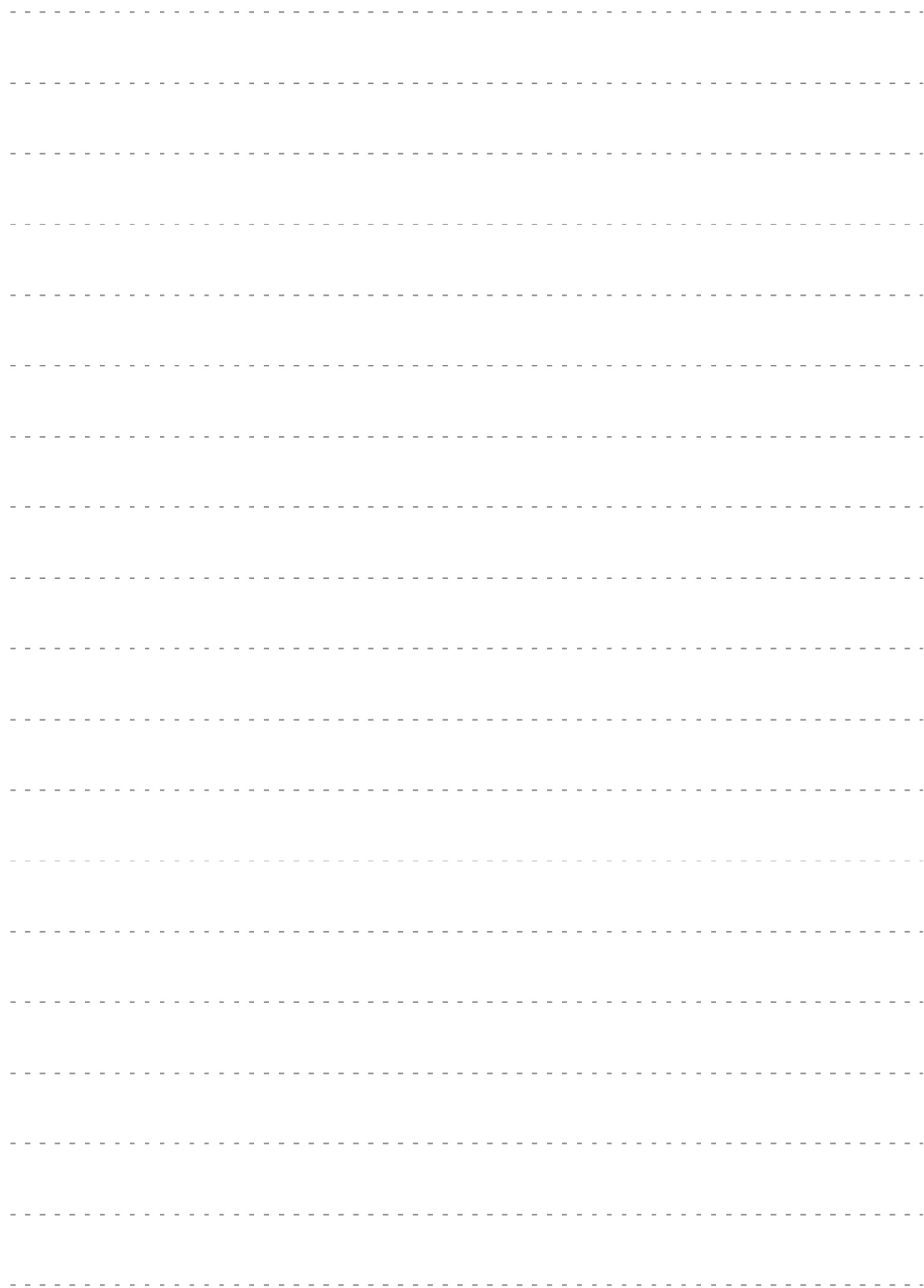



HDMI、HDMI High-Definition Multimedia Interface等詞彙、HDMI 商業外觀及 HDMI 標識均為 HDMI Licensing Administrator, Inc. 的商標或註冊商標。



本產品經過杜比實驗室的許可而製造。
Dolby、Dolby Audio、和雙D符號是杜比實驗室特許公司的商標。



Bluetooth® 文字標誌和標誌是 Bluetooth SIG, Inc. 擁有的註冊商標，而 Panasonic Holdings Corporation 對有關標誌的任何使用均屬許可。

歐盟國家以外的其他國家的廢棄處理資訊



此符號僅適用於歐盟。若您要廢棄此產品，請聯絡您的地方當局或經銷商詢問正確的廢棄處理方法。

客戶記錄

本產品的型號與序號位於背部面板處。建議將此序號記在下方的空白處，並妥善保存本手冊與購買收據，以便在產品遭竊或遺失，或在需要保證服務時，可用為協助識別的永久購買記錄。

型號 _____
序號 _____

Panasonic Entertainment & Communication Co., Ltd.

網站：<https://www.panasonic.hk/>