

Panasonic®

操作說明書 抽濕機

型號 **F-YCR14H**

本產品只可在室內使用

目錄

<頁號>

安全注意事項	22~24
各部件名稱	25
操作面板	26
提醒	27

使用前準備

功能選擇模式運轉時	28
按鈕鎖設定	28
自行設定濕度抽濕時	29
乾衣模式	30
nanoe® 抑菌除臭	31
選擇風向 / 時間掣	32
聲音設定 / 風向板脫落時的處理	33
水箱滿水的處理	33
連續排水的使用方法	34
維護保養的方法	35~36
● 關於乾衣模式	37
● 過濾網的效用	37

使用方法

故障	38
緊急處理方法	39
規格	40

遇到困難時

正確的使用，將幫助您更省電

另附保用證

多謝閣下選購本**Panasonic**產品。

- 請仔細閱讀本操作說明書，以便正確安全地使用產品。
- 使用前，請緊記閱讀「安全注意事項」章節（P.22~24）。
- 請確定在保用證上正確寫明「購買日期」和「購買商戶」等資料。然後於購買十日內寄回，並將保用證連存根同操作說明書一起妥善保管，以備日後參考。



此機不適合傷殘人士、知覺障礙人士、智力障礙人士或缺乏機械操作經驗及知識之人士（包括兒童）自行操作。如有安全負責人在場監督及提供指導下協助操作此機，則屬例外。請勿讓兒童擅自操作此抽濕機。
如果機器的電源線損壞了，必須找該機器的廠商，維修服務中心或合資格技術人員替您更換以防危險發生。
維護保養前，請務必拔下電源插頭，將水箱水排走。

安全注意事項



請務必遵守

為了事先防止使用者及他人人身受到傷害或財產受到損失，下面就必須遵守的事項予以說明。









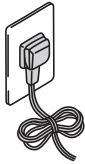

■ 當忽視標記內容而進行錯誤操作時，根據其發生危害或損害程度，分下述兩種予以說明。

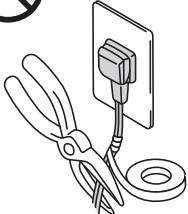
	警告	該欄內容表示“有可能導致死亡或重傷的嚴重後果”。
	注意	該欄內容表示“有可能導致傷害或物質損失的後果”。

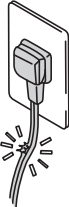
■ 將需要遵守的內容，下圖所示標記區分並予以說明。

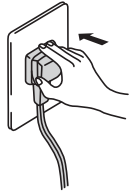
	該圖標記的內容為“需要注意”事項。
	該圖標記的內容為“禁止”事項。
	該圖標記的內容為必須實施的“強制”事項。

 **警告**

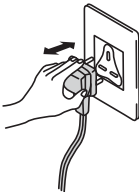
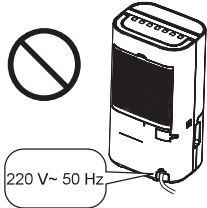
<p>■ 請不要損壞電源線 · 電源插頭</p>   <p>請不要割傷、加工、強力彎曲、拉扯、上壓重物或用尼龍綁帶及鐵絲捆綁。損壞後繼續使用有可能導致短路、火災或觸電。</p> <p>● 須修理電源線及插頭時，請洽詢直屬服務站或經銷商。</p>	<p>■ 避免電源線破損或加工</p>   <p>放置重物、加熱、拉扯所產生的破損，可能導致火災或觸電。</p>	<p>■ 請勿使用損壞的電源線</p>   <p>使用損壞的電源線可能導致短路、火災或觸電。</p> <p>請洽詢直屬服務站或經銷商。</p>	<p>■ 請確實插好電源插頭</p>   <p>電源插頭如果沒插牢，有可能由於發熱導致火災或觸電。</p> <p>● 請不要使用損壞的電源插頭或插口鬆馳的插座。</p>
<p>■ 手潮濕時請勿拔取插頭</p>   <p>可能導致觸電。</p>	<p>■ 使用時不要超出電源插座及配線器具的額定電流</p>   <p>如果使用過多分支線會超過額定電流，有可能由於發熱導致火災或觸電。</p>	<p>■ 請不要用拔下電源插頭的方式來關機</p>   <p>有可能由於發熱導致火災或觸電。</p>	<p>■ 勿使用規定之外的電壓</p>   <p>220 V~ 50 Hz</p> <p>有可能由於發熱導致火災或觸電。</p>

警告

- 請不要將手指或棒類等異物放入出風口

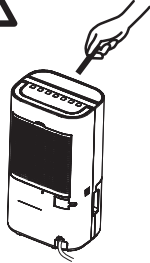

由於裡面的風扇高速旋轉，可能導致傷害或觸電。

- 請不要放在發熱器具附近

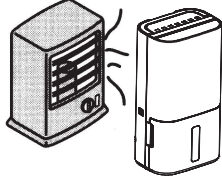

有可能使樹脂溶化引起火災。

- 請不要自行修理

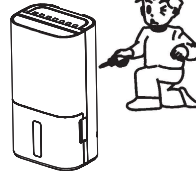

有可能導致火災或觸電。

● 須修理時，請洽詢直屬服務站或經銷商。

- 異常時（有下述症狀）請停機後將電源插頭拔下

- 開關操作不確實。
- 漏電開關或保險絲時常熔斷。
- 電源線及電源插頭異常發熱。
- 運行時間到燒焦氣味或發出異常聲音。
- 從主機有水漏出。
- 其它異常故障。

上述等原因可能導致火災或觸電。

● 請洽詢直屬服務站或經銷商。

- 拔下電源插頭時請勿強拉電線



如果拉扯電源線有可能損壞電源線導致短路、火災或觸電。

- 定期清理電源插頭上的塵埃和污垢

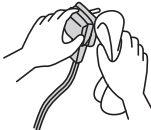

電源插頭上的塵埃會累積濕氣，導致電源插頭的絕緣層失去效用，可能導致火災或觸電。

● 拔出電源插頭並用乾布拭抹。當不需使用抽濕機時，緊記拔出電源插頭。

- 請勿拉緊電源線



這樣可能會造成短路或損傷電線內部的導線，並可能導致火災或觸電。

- 在移動或收起抽濕機時，請勿拉扯電源線



這樣可能會造成短路或損傷電線內部的導線，並可能導致火災或觸電。

注意

- 在長時間運轉時請注意室內溫度



運轉過程中發熱會導致室內溫度上升，如在封閉的房間內使用，有可能使身體感到不適。

● 嬰兒或老年人應尤其注意。

- 請放在平穩且堅固的地板上使用

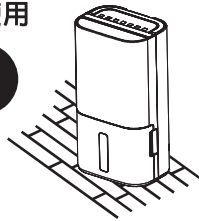

如果倒下將會有水溢出弄濕屋內財物，導致火災或觸電。

- 請不要在壁櫥等狹窄的空間使用

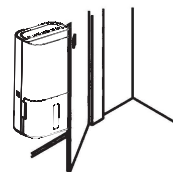

由於通風不良有可能導致發熱或火災。

- 請不要在容易被水濺到的地方使用

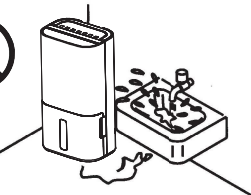

有可能導致火災或觸電。

- 請不要在可能有可燃性氣體洩漏的地方使用

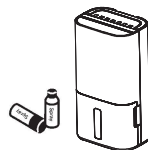

如果可燃性氣體洩漏充斥周圍空間，有可能導致火災。

- 請不要在有陽光直射、風吹雨淋的地方使用

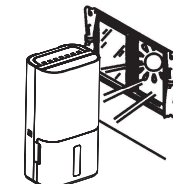

由於受熱可能導致火災或觸電。

安全注意事項

⚠ 注意

■ 請不要用於保存美術品及學術資料處

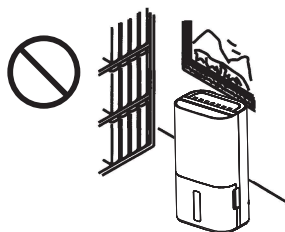

有可能導致保存品品質變劣。

■ 請不要在上面擺放花瓶等裝有水的容器

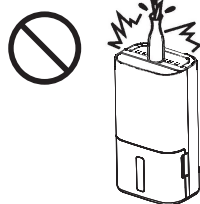

如果有水溢出流進機內，有可能導致火災或觸電。

■ 請不要用水直接清洗抽濕機

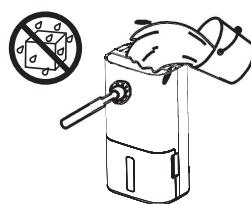

有可能漏電導致火災或觸電。

■ 請不要用殺蟲劑噴灑或用揮發油及稀釋劑擦拭機體



可能因破損導致傷害及漏水弄濕屋內財物，或由於短路導致火災或觸電。

■ 請不要在抽濕機出風口的地方使用燃燒器具

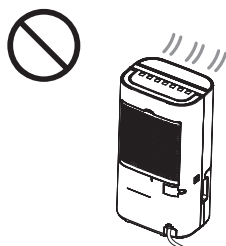

由於燃燒器具不完全燃燒可能導致一氧化碳中毒。

■ 請不要將出入風口用布或被子蓋住

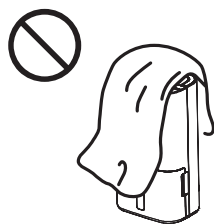

由於通風不良有可能導致發熱或火災。

■ 請不要坐在或爬到機器上面



有可能由於滑落、跌倒導致傷害。

■ 請不要以手持導風葉片的方式移動或搬運機器



有可能落下導致傷害。

■ 搬動抽濕機前請停機並將水箱裡的水先倒掉



有可能水溢出弄濕屋內地板或財物，導致意外發生（人員受傷或火災或觸電）。

■ 清潔時要停機並且將電源插頭拔下

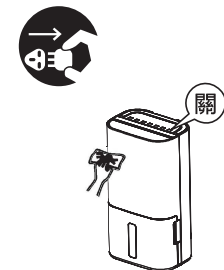

由於裡面的風扇高速旋轉，可能導致傷害。

■ 當長時間不用本機器時，為安全起見請將電源插頭拔下

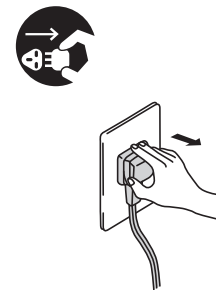

如果電源插頭附有灰塵及異物有可能導致發熱或火災。

■ 長時間持續使用時須做好定期檢查工作



特別是空氣過濾網及排水管等更需做好定期檢查工作，否則易造成過熱及漏水，可能導致火災或弄濕屋內財物。

各部件名稱

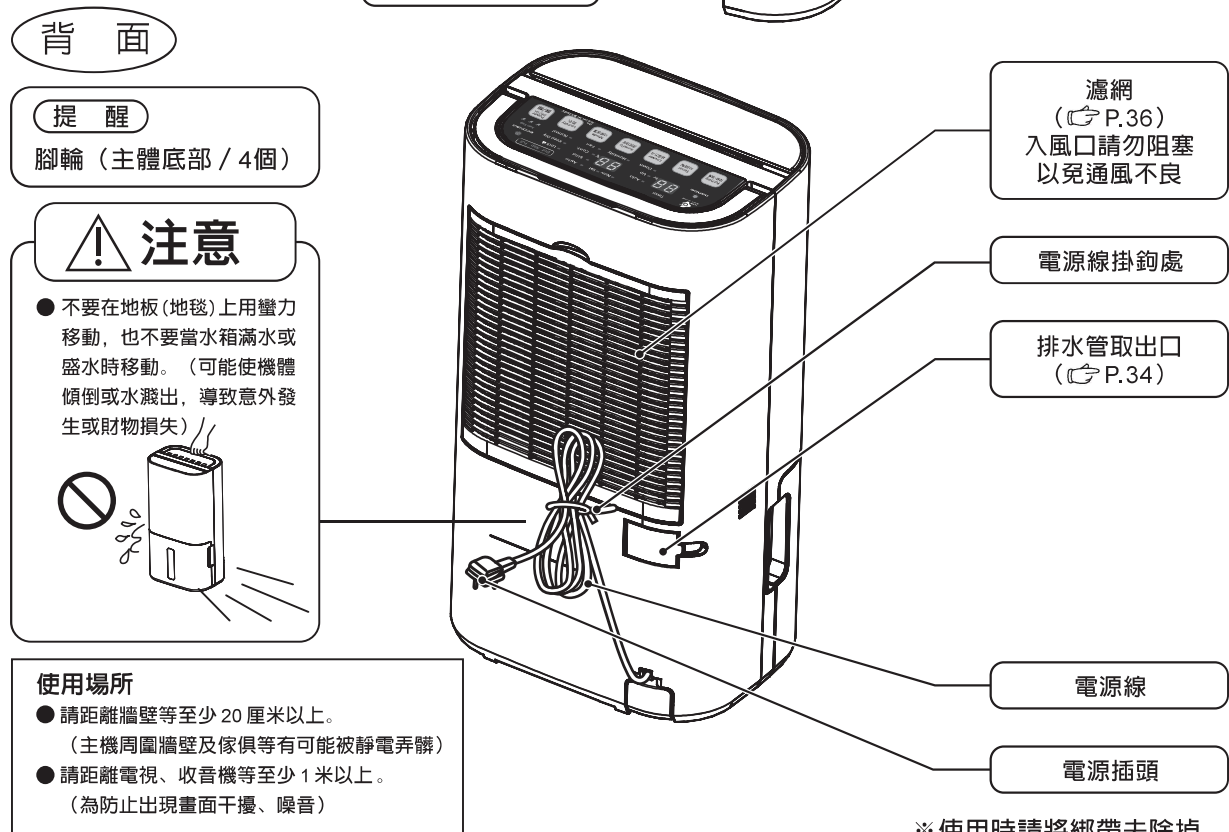
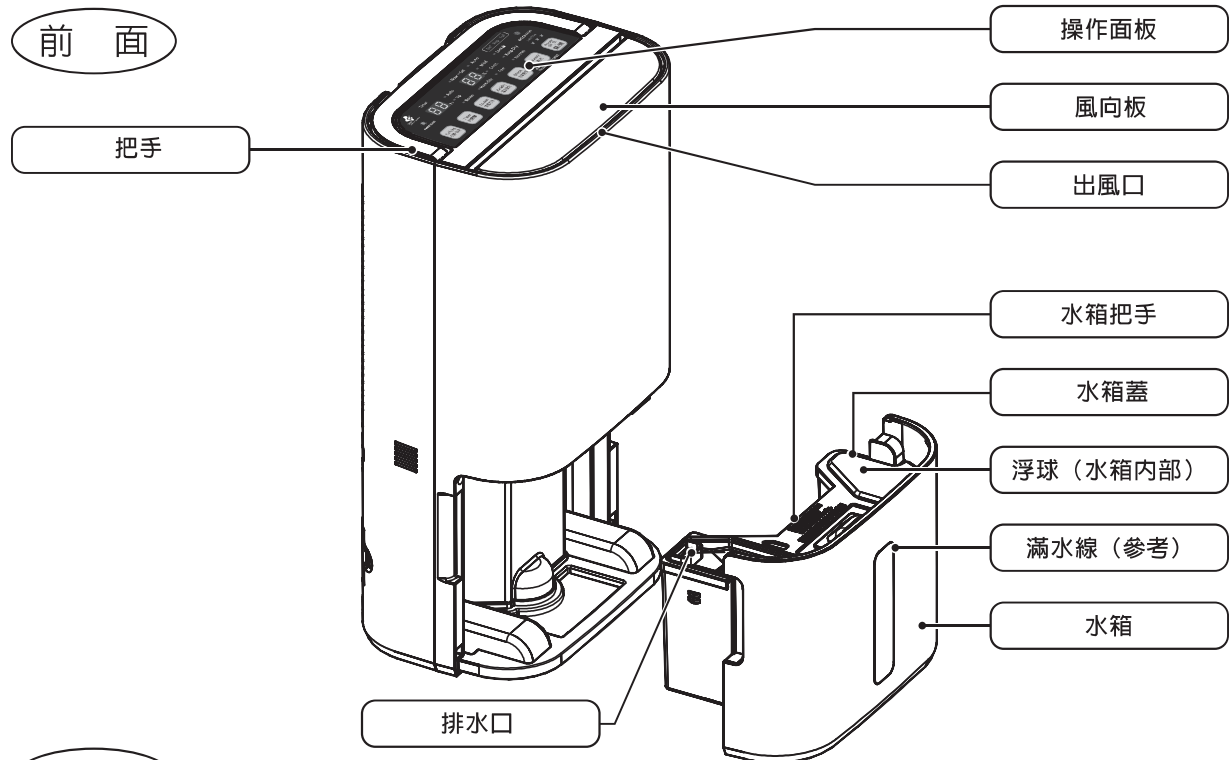

操作面板

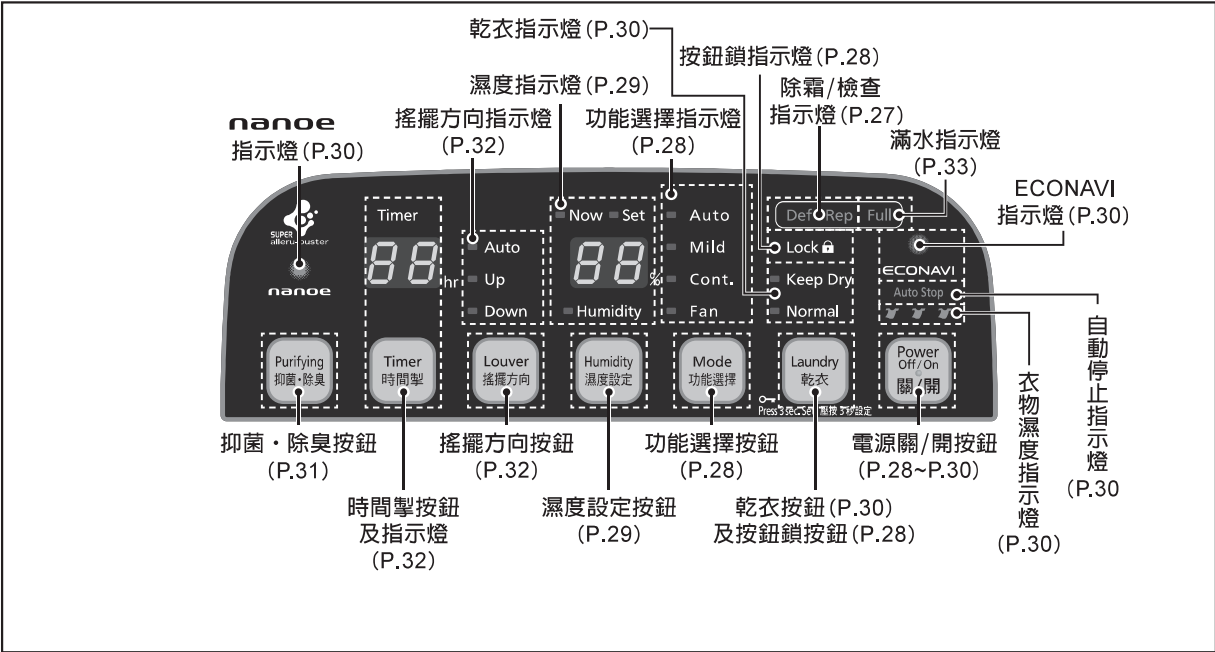

提醒

濕度顯示

* 若濕度超過約85 %時會顯示Hi，低於約24 %時，會顯示Lo。

Hi % Lo %

檢 查

* 「Rep」指示燈閃爍與故障代碼11時，請確認以下內容：

- 本體傾倒時
 - ① 拔下電源插頭。
 - ② 將本體扶起（擦拭溢出的水）。
 - ③ 本體放置半天以上不要使用。（內部有水侵入時，為了讓它完全乾燥）
 - ④ 再次插入電源插頭，運轉除濕。
- 本體是否傾斜角度過大？
→ 拔下電源插頭，重新插入。

* 「Rep」指示燈保持顯示（不閃爍）時為故障顯示（如下例）

故障顯示
例 Rep + 01, 02, 13
02 %
可表現13種不同故障代碼

- 請立即停止運轉，拔下電源插頭並洽詢直屬服務站或經銷商店。

滿 水

* 「Full」指示燈閃爍時，代表水箱內積水到達滿水狀況，若水箱內的水無處理（倒掉）時，所有功能選擇將無法執行。

除 霜

* 當「Def」指示燈閃爍時，代表機體正在除霜。
→ 只能接受「」按鈕，其他按鈕操作無效。

防 霉

※ 關機防霉：

- * 當運轉停止後（手動操作關機或定時關機），為了降低機器內部水氣防止發霉，機器會再送風運轉約3分鐘，如不需要此功能可於進入此功能後按「」鈕取消。
- * 因壓縮機運轉時間，有時並不會進入此功能。



保 護

- 為了防止忘記關機，24小時以上沒有任何按鈕操作，運轉將停止。
- 室溫約32 °C以上，為了保護機器會自動的提高風量。
- 可以運行的室內溫度為7~40 °C。如果在超出該範圍的房間內使用，可能導致機器不能正常運轉。
- 停電發生時，除濕機停止運轉，復電後恢復至待機狀態。
停機後3分鐘內請不要運轉，以確保壓縮機使用壽命。
- 當持續按壓一個或多個按鍵累積達約17秒就會啟動安全保護，除濕機將自動進入關機狀態，當再重新按「」按鈕開機時即可恢復操作。

舒 適

- 本抽濕機適用於日常生活中，如去除令人感到不快的濕氣及幫助乾燥洗滌物等，但在濕度約50 %以下時，無法維持舒適之濕度環境。

出廠設定

- 待機中
 和  同時按壓約7秒鐘啟動濕度設定顯示「00」，表示回復至原廠預設值。
* 恢復原廠設定後，所有操作模式將復原為初始值。

記憶功能

- 當運轉停止後，再次啟動運轉時，機體會回復到上次使用的運轉模式。
- 當電源插頭拔掉後再次接上電源並啟動運轉時，機體會回復到上次使用的運轉模式。（定時設定除外）

提 示

- 切勿在無人看管的情況下使用抽濕機。
- 定期找專業人士檢查產品。

功能選擇模式運轉時

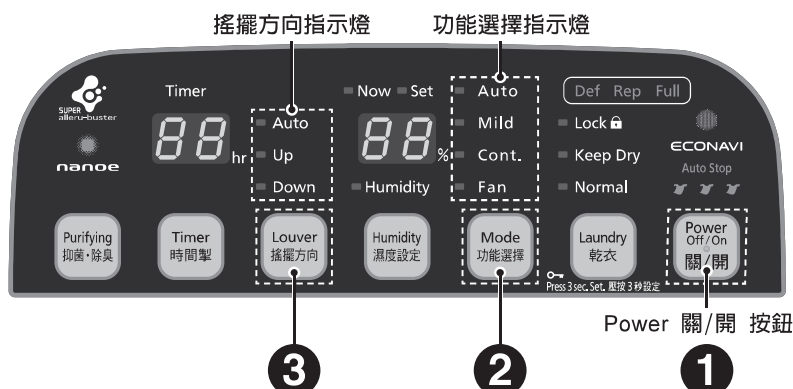

1 插入電源插頭 運轉開始



2 功能選擇



3 風向選擇

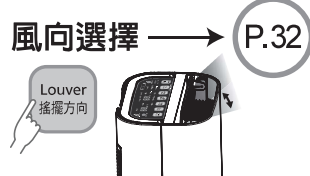

想停止運轉時



- 運轉停止後為了本體內部乾燥，會有約3分鐘送風運轉。（關機防霉P.27）
- 電源插頭於停止操作後3分鐘以上再拔下。

想使用定時關機時（P.32）



滿水顯示部閃爍時（P.33）

- 自動運轉停止→請將水箱水排除。

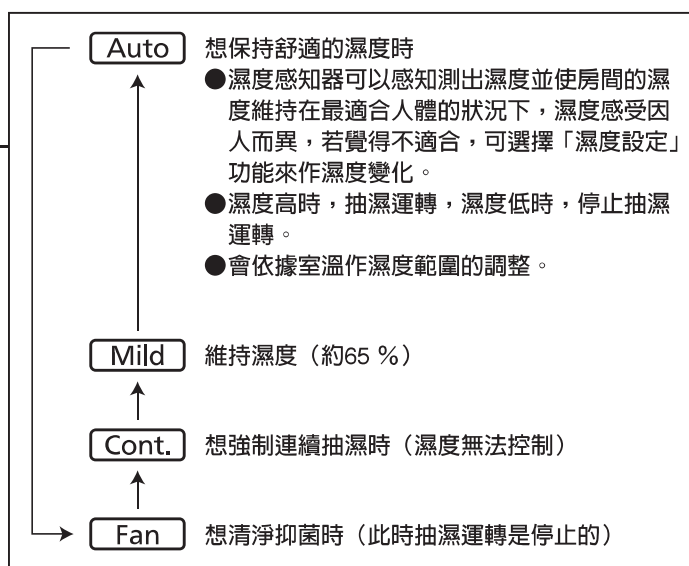

按鈕鎖設定

● 按鈕鎖啓動

當待機中或運轉中壓住  按鈕持續約3秒時按鈕鎖啓動，按鈕鎖指示燈亮起，此時操作其它按鈕皆無效。

● 按鈕鎖解除

當待機中或運轉中壓住  按鈕持續約3秒時按鈕鎖解除，按鈕鎖指示燈熄滅，此時可操作任何按鈕。

- ★ 當斷電時按鈕鎖會自動解除，若需起動按鈕鎖時，必須重新設定。
- ★ 當水箱為滿水狀況時，需先排除滿水（倒掉）後，按鈕鎖才會接受解鎖操作。

自行設定濕度抽濕時

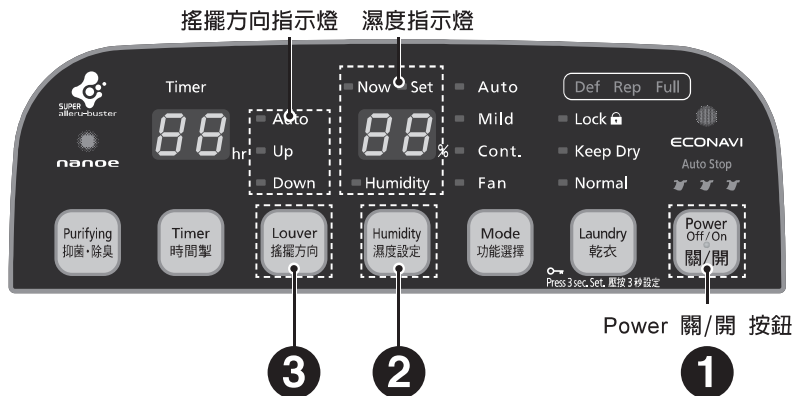

1 插入電源插頭 運轉開始



2 按壓選擇 Humidity 濕度設定



3 風向選擇 → P.32

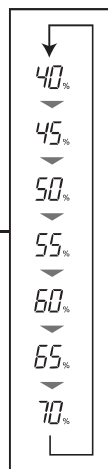

想自行設定需求的濕度抽濕時

- 按「濕度設定」鍵設定需求的環境濕度值後，會顯示設定的濕度值及「Set」LED字樣約 5 秒後，回復顯示目前的濕度值及「Now」LED 字樣。
- 濕度感知器可以感知測出濕度並使房間的濕度維持在自行設定的濕度。
- 濕度高時，抽濕運轉，濕度低時，停止抽濕運轉。

■ 想停止運轉時



- 運轉停止後為了本體內部乾燥，會有約3分鐘送風運轉。（關機防霉P.27）
- 電源插頭於停止操作後3分鐘以上再拔下。

■ 想使用定時關機時（P.32）



■ 滿水顯示部閃爍時（P.33）

- 自動運轉停止→請將水箱水排走。

乾衣模式

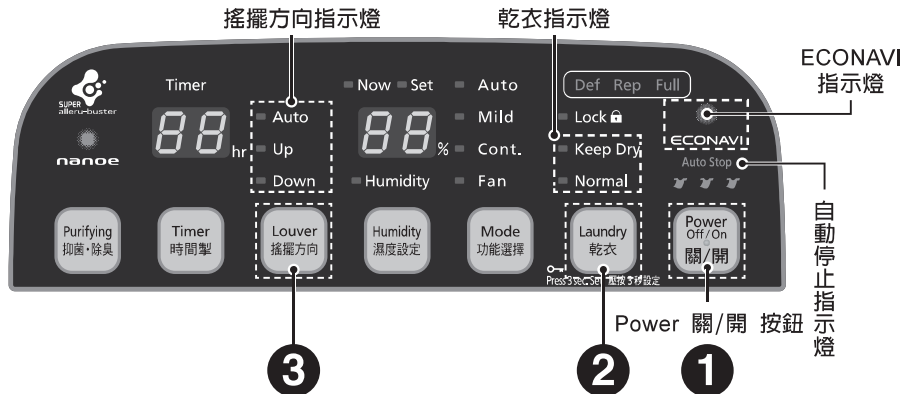

1 插入電源插頭 運轉開始



2 按壓選擇



3 風向選擇



按壓選擇

→ P.32

想停止運轉時



- 運轉停止後為了本體內部乾燥，會有約3分鐘送風運轉。（關機防霉P.27）
- 電源插頭於停止操作後3分鐘以上再拔下。

想使用定時關機時 (P.32)



滿水顯示部閃爍時 (P.33)

- 自動運轉停止→請將水箱水排除。

ECONAVI

- 動作時 ECONAVI 指示燈、自動停止指示燈、衣物濕度指示燈同時亮起、乾燥行程結束後亦同時熄滅。
- 感知溫度、濕度的變化，按照衣物的量、預測乾燥的狀態來作運轉或自動停止。
- 想了解更多時→「關於乾衣模式」(P.37)

Normal + Keep Dry

- 衣物乾燥行程運轉完畢，Keep Dry+Normal指示燈熄滅後，溼度設定的Humidity顯示將亮起，繼續自動運轉。
- 作此模式設定時，僅衣物濕度指示燈亮起，ECONAVI 及自動停止指示燈將不會亮起。

■ 衣物濕度指示燈 ()

- 衣物乾燥時才有此機能。
- 通知衣物乾燥的狀態。

干燥開始

↓

約1/3乾燥

↓

約2/3乾燥

↓

乾衣完畢 (※Keep Dry運轉)

↓

運轉停止

※ 乾衣完結後再一會兒，為了不讓衣物濕氣回潮，保持乾衣狀態。

- 根據衣物的種類、數量、懸掛的方式、房間的環境等，會有實際的乾燥狀態差異的可能。
- 若乾燥程度無法滿足使用者需求時，可選擇含有「Keep Dry」的機能。

■ nanoe® 指示燈

- 當乾衣起動時，為保持衣物清新將進行抑菌、除臭，nanoe®將強制起動（無法以手動解除，此時若操作「Purifying」按鈕，將發出嗶—嗶—提示音）

nanoe® 抑菌除臭

nanoe® (乾衣 / 功能選擇 / 濕度設定)

■ 想作抑菌、除臭時運轉中



■ 在「乾衣」時

為保持衣物清新將進行抑菌、除臭，nanoe® 將強制起動，LED指示燈亮起（無法以手動解除，此時若操作「Purifying」按鈕，將發出嗶—嗶—提示音）。

■ 在「功能選擇」或「濕度設定」時

此時nanoe® 可依個人需求選擇開、關操作。

關於nanoe® (納米離子)

產生的環境條件

- nanoe® (納米離子) 利用室內空氣生成，根據溫度和濕度的不同，有時可能無法穩定生成。
- 生成條件
室內溫度：約5℃~35℃ (露點溫度：2℃以上)
相對濕度：約30%~約85%

■ nanoe® 「納米離子」

所謂nanoe® (納米離子)，是通過施加高電壓來分離水分子而產生的帶電淨水粒子。依靠nanoe® (納米離子) 技術，能有效除菌★※1、抑制過敏物質※2、殺滅真菌※3、去除附著性氣味※4等，從而打造出美膚空間。

★〈浮動真菌〉在25 m³ 密閉空間下測試4小時後得出的效果，並非實際使用空間效果。
★〈附著真菌〉在23 m³ 密閉空間下測試8小時後得出的效果，並非實際使用空間效果。
除臭效果會根據周圍環境（溫度、濕度）、運行時間、臭氣、纖維的類型的不同而有所不同。

- 單體測試與實際使用效果會因房間狀況與使用方法的不同而有所不同。
- 本設備不屬於醫療器材。

釋放少量臭氣

- 釋放nanoe® (納米離子) 的同時，也會產生微量臭氣。但其釋放量遠遠不及自然森林存在的臭氣量，對人體沒有甚麼影響。
- 如果感覺到臭氣的味道時，請取消「抑菌·除臭」功能。

※1 〈浮動真菌〉

- 實驗機構：(一財)北里環境科學中心
- 實驗方法：直接放置在25 m³ 的實驗室內，以測定所收集的細菌數量
- 除菌方法：釋放納米離子
- 實驗對象：浮動真菌
- 實驗結果：經過4個小時之後，殺滅99%以上的浮動真菌。「北生發24_0301_1號」

〈附著真菌〉

- 實驗機構：(一財)日本食品分析中心
- 實驗方法：測定在23 m³ 的實驗室內的布塊上所附著的細菌數
- 除菌的方法：釋放納米離子
- 實驗對象：標準布塊上附著的細菌
- 實驗結果：經過8個小時之後，殺滅99.9%以上的附著細菌。「第13044083003-01號」

※2 ● 實驗機構：Panasonic株式會社解析中心

- 實驗方法：直接放置在23 m³ 的實驗室內，採用ELISA法進行測定
- 去除方法：釋放納米離子
- 實驗對象：花粉(杉樹)
- 實驗結果：經過8小時之後，抑制88%以上的過敏性物「BAA33-130402-F01」

※3 ● 實驗機構：(一財)日本食品分析中心

- 實驗方法：在23 m³ 的實驗室內，附在布塊上的真菌數量
- 除菌方法：釋放納米離子
- 實驗對象：附著真菌
- 實驗結果：經過8小時之後，確認效果(第13044083002-01號)

※4 ● 實驗機構：Panasonic株式會社解析中心

- 實驗方法：在23 m³ 的實驗室內，採用6個等級的臭氣強度表示法進行驗證
- 除臭方法：釋放納米離子
- 實驗對象：附著菸味
- 實驗結果：經過2小時之後，臭氣強度下降至1.2等級。「BAA33-130125-D01」。

註：nanoe® (納米離子) 和nanoe® (納米離子) 標記為松下電器產業株式會社商標。

選擇風向 / 時間掣

風向的選擇操作方法 (乾衣 / 功能選擇 / 濕度設定)

按照想把風送達場所的高度範圍。

■ 想作風向變化時

運轉中 → (按下選擇)

Down → Up → Auto → 固定

■ 固定風向板

選擇「Auto」時，風向板會自動搖擺，而當風向板搖至所需位置時，再次按 。

- 風向搖擺將停止，固定在需求位置。

提醒

- 風向搖擺中，請勿用手去移動導風葉片。(搖擺範圍會被改變)
- 若有上述情況發生時，請依風向選擇操作方法，重新設定 或重新開機，角度就會恢復正常。

風向設定

快速乾衣的秘訣

- 1 抽濕機吹出的風毫無遺漏的吹向衣物。
- 2 衣物間要留間隙，以便讓空氣流通。
- 3 抽濕機和衣物間距離40公分以上。

乾衣模式	衣物掛於下方時	Down	
	衣物掛於上方時	Up	
	衣物上 / 下二層時	Auto	
	衣物少量時	Auto * 1	

抽濕模式	衣櫃 / 鞋櫃等	Auto * 1	
	天花板 / 牆壁等	Up	

* 1：視衣物懸掛的高度及衣櫃等的高度而定，作「Up」或「Down」的切換。
 根據衣物的種類、數量、懸掛的方式、房間的環境等，會有實際的乾燥狀態差異的可能。
 皮鞋等的皮革製品不可使用抽濕機乾燥。
 (造成變形或變質的原因)

想使用定時關機時

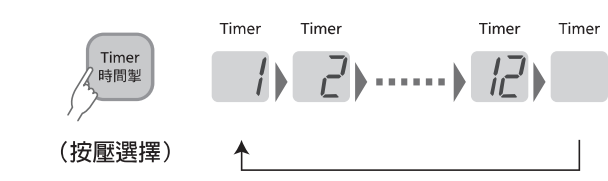

- 時間掣設定後，會計算顯示剩餘的時間，例如：設定「9小時」，當剩餘8小時時，會顯示「8小時」，其他以此類推。
- 設定中，即使水箱滿水運轉停止，仍繼續時間的計算。
- 乾衣模式下，作定時關機的設定，ECONAVI指示燈、自動停止指示燈及衣物濕度指示燈不會亮起。

聲音設定/風向板脫落時的處理/水箱滿水的處理

聲音設定

- 若不要滿水音時，在待機時長按  +  3秒以上即可變更切換設定。
- 當斷電時滿水音設定會自動解除，若需啓動必須重新設定

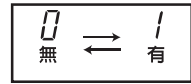

風向板脫落時的處理

風向板脫落時

■ 風向板安裝的方法

- 1 左側的孔向本體左側突起物插入
- 2 風向板呈水平，中央部稍作撓曲
- 3 右側插入本體

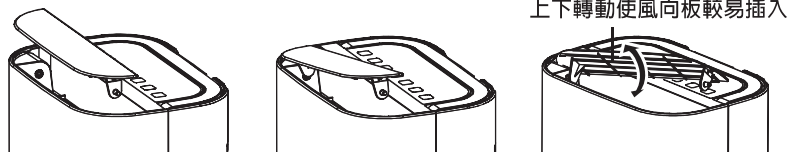

水箱滿水的處理方法

- 當水箱的水位達到滿水線（約3.5公升）時自動停止運轉。滿水時「Full」指示燈持續閃爍。（當設定滿水提示音為開時，則在顯示光亮起同時，會有約10秒嗶··嗶··嗶··提示音）
- 請依下列步驟排水

- 1 以姆指固定住機體後再取出水箱
 - 本體內部不要碰觸（故障的原因）

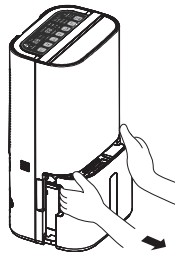

- 2 手持水箱把手正中央部位至排水處（移動時避免大力搖晃可能使水溢出，導致意外發生）

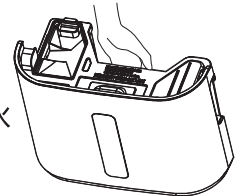

- 3 手持水箱把手正中央部位及托住底部排水

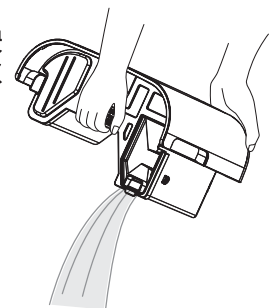

■ 水箱的安裝方法

水箱放入至定位

- 水箱蓋和排水口必須確實關閉安裝。（否則可能造成水箱無法完全裝入或產生漏水）
- 推入水箱時請推至底，安裝時如果水箱受到碰撞或沒有安裝牢固，有可能滿水指示燈閃爍無法運轉，請再次取出，重新安裝。

連續排水的使用方法

- 若附近有排水處，可連接水管使用連續排水功能。
(若要安裝連續排水功能或想要恢復原來狀態時，請洽詢直屬服務站或經銷商店)。

⚠ 注意

■ 排水管要安裝牢固



請注意避免排水管彎曲及落差等現象，確實做好排水工作。如排水不暢，可能導致漏水弄濕屋內財物。

■ 注意不要使排水管周圍溫度低於攝氏零度



可能使排水管內的水結冰，不能排水導致漏水弄濕屋內財物。

安裝排水管時

正確例

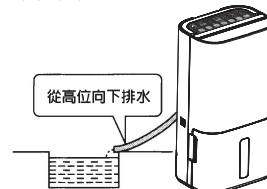

錯誤例

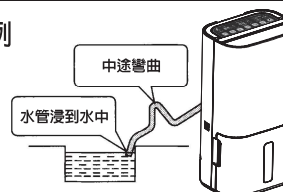

須購置的物品

- 市售塑膠水管
長度：比抽濕機到排水位距離多出30 厘米
內徑：15 毫米

提醒

請注意當排水管內水溫和周圍溫度存在溫差時有可能在排水管表面結露，請根據具體情況採取保溫措施。

1 拔下電源插頭取出水箱

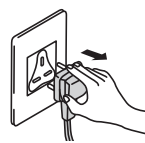

2 打開排水管取出口

(只要將排水管取出口往外旋轉90度即可，請不要將它拆下)

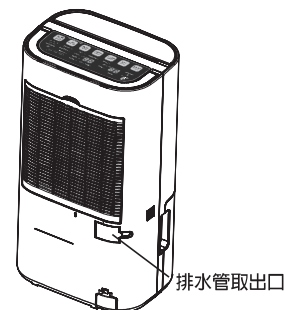

3 取下止水器

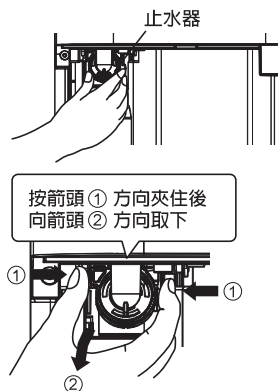

4 裝上排水管

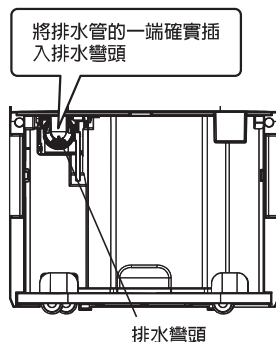

5 裝上水箱



- 安裝不正確會導致無法運轉。

註：還原正常排水模式時，不當安裝將造成水箱內積水溢出，請洽詢直屬服務站或經銷商店。

維護保養的方法



維護保養前務必將水箱水排除！

■ 請務必拔下電源插頭，將水箱水排走。
(排水的方法P.33)



- 請勿使用左列洗劑。
(有可能造成塑膠部品變質、變色或破損)
- 化學抹布使用時，請務必詳細閱讀注意說明後使用。

水箱 (建議每月一回)

- 水箱、水箱蓋用水沖洗2~3回。
- 不用拆下浮球，用水即可清除污漬。

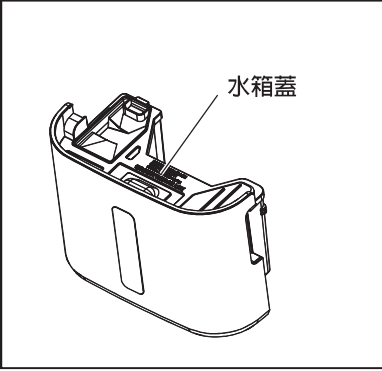

■ 水箱蓋拆下方法
水箱蓋向上拉

- 請勿強拉排水口

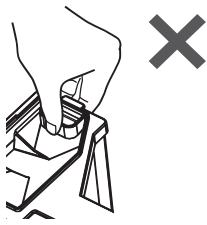

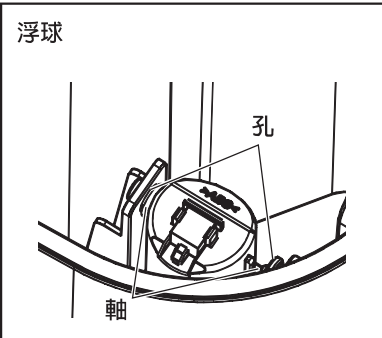

■ 浮球

- 軸周邊的污漬，用水清除。(可防止浮球的誤動作)
- 不要拆下浮球
(沒有正確的安裝時，造成無法運轉、漏水的原因)
→如果浮球脫落時依左圖將兩軸放入孔內。

- 不易清除的污漬，請使用稀釋過的廚房中性洗劑。
- 依據房間的狀況，水箱內側有發黑情形。(因為空氣中的髒污溶入除濕水所致)

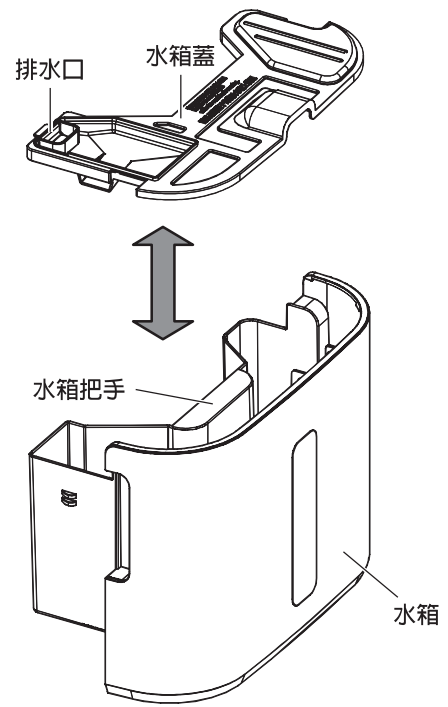

維護保養的方法

■ 本體，使用擰乾的布擦拭，再用乾布擦拭。

- 請勿把本體橫放。（漏水的原因）
- 不易清除的污漬，請使用稀釋過的廚房中性洗劑。

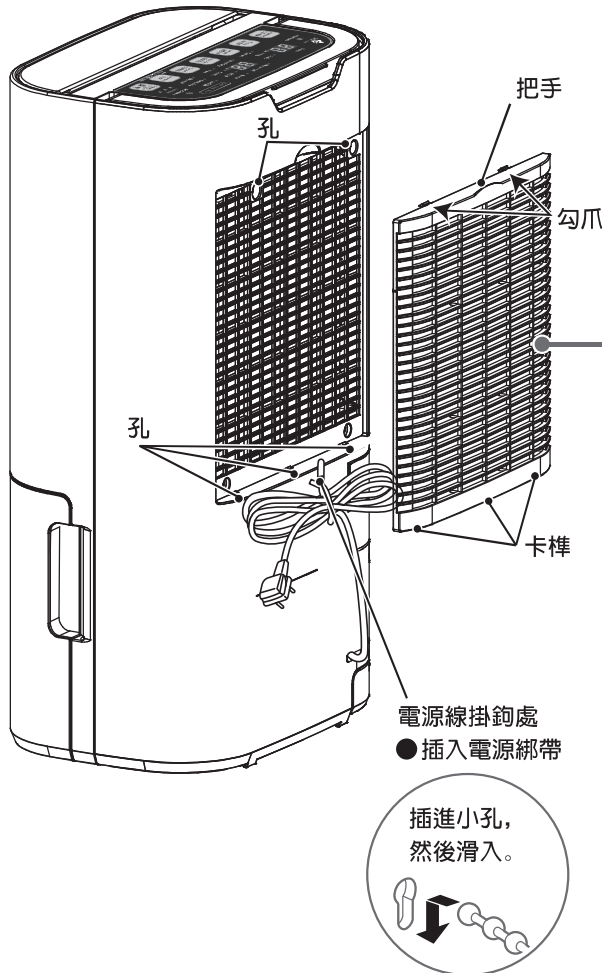

濾網（建議每二週一回）

用吸塵器等吸去污垢

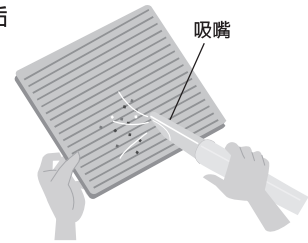

■ 拆下方法

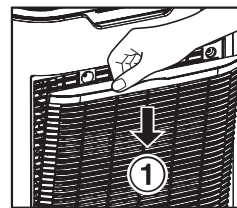

- 把手向下方向壓

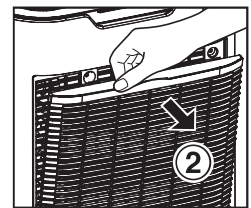

- 把手向前方向拉

■ 安裝方法

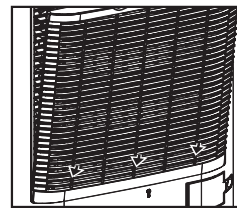

- ① 下側的卡榫（三處）插入本體的孔

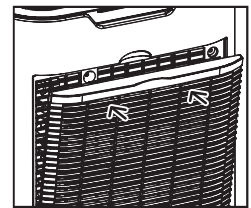

- ② 押上側將勾爪（兩處）嵌入本體

- 如有破損請更換。
- 定期的維護保養。

（如髒污、濾網堵塞時，除濕能力會下降，增加電費，故障的原因）

長時間不使用時

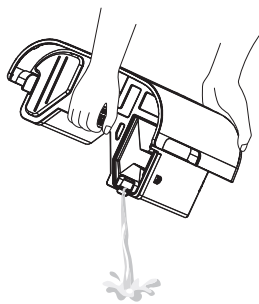

- ① 為了讓內部的殘留水份乾燥，減少霉菌的繁殖，請選擇Fan運轉並設定定時關機約4小時。
- ② 拔下電源插頭，放置1天後排除水箱水（P.33）
- ③ 清潔本體，水箱及濾網。
- ④ 用塑膠袋把本體蓋好。
- ⑤ 把抽濕機放置於濕氣少通風、水平安定的場所，並立放保管。
（斜放時，故障及殘留水漏出的原因）

關於乾衣模式/過濾網的效用

關於乾衣模式

關於ECONAVI

選擇「Normal」動作時 ECONAVI指示燈、自動停止指示燈、衣物濕度指示燈同時亮起、乾燥行程結束後亦同時熄滅 (P.30)。

感知溫度、濕度的變化，按照衣物的量、預測乾燥的狀態來作運轉或自動停止。

- 自動停止前的運轉時間參考 (單位：小時)

型號	F-YCR14H
衣物的量	「乾衣」運轉時間 (小時)
約1 kg~約3 kg	4.5~6.5
約3 kg~約5 kg	6.5~9.0

試驗條件：溫度約20 °C
濕度約80 %
房間的大小約10平方米。
(本公司試驗結果)

- 實使用的運轉時間及消耗電功率，根據使用的環境、衣物的種類、數量、懸掛的方式及房間的大小會有實際的乾燥狀態差異的可能。
- 最長約10小時後停止運轉。

過濾網的效用

過濾網含有Super alleru-buster和抗菌劑，能幫助抑制致敏原、細菌和霉菌的活動。

Super alleru-buster

抑制過濾網捕集到的致敏原 (如花粉及塵蟎) 的活動。

測試機構：大阪市立工業研究所

測試方法：利用酵素免疫測量方法，測試精製致敏原物質的減少程度。

測試結果：確認能抑制致敏原的活動。

抗菌

能抑制過濾網捕集到的細菌*3和霉菌*4。

*3測試機構：(財)日本食品分析中心 測試方法：使用標準瓊脂培養基，採用瓊脂平板培養法進行確認。

測試結果：能抑制 99 %以上的細菌。

*4測試機構：(財)日本食品分析中心 測試方法：根據抗霉菌測試法 (暈圈測試法)

測試結果：確認在暈圈測試法下能有效抗霉菌。

- 過濾網帶有「家庭健綠茶素」的特有氣味。這是正常的，並且對人體無害。
- 原裝過濾網為淺褐色。過濾網經使用後可能會有一些褐色斑點。這是正常的，並且不會影響過濾網的效能。

故障

首先，請作以下的確認。

如經以下處理方法，異常仍無法解決時，請拔下電源插頭洽詢服務站或經銷商。

問題點	請確認內容
① 按鈕無法操作	● 滿水指示燈閃爍 (P.33)，檢查指示燈閃爍？ (P.27)，按鈕鎖設定 (P.28)
② 未滿水但滿水指示燈在閃爍	● 水箱或浮球正確的安裝嗎？ (P.33, P.35) ● 水箱安裝時是否曾遭撞擊？ (P.33) → 拿出水箱然後重新安裝。
③ 漏水	● 機身是否有傾斜或傾倒？ ● 移動機身時水箱是否有水？ (P.24) ● 浮球是否脫落？ (P.35)
④ 水箱儲水不易 (抽濕量少)	● 濾網是否堵塞？ (P.36) 出風口或入風口是否有堵塞？ (P.24) ● 室內的溫度或濕度是否太低？ (溫度或濕度變低時，抽濕量也會變少) ● 是否使用功能選擇中的自動抽濕模式？ (P.28) ● 溫度約7°C~40°C以外的場合，抽濕運轉停止，變成送風運轉。(P.27)
⑤ 水箱沒有存積水	● 是否設定Fan模式功能？ (P.28) → Fan模式不會存積水。
⑥ 乾衣時間長	● 濕冷的空氣是否進入室內？ → 儘可能在房間關閉狀態下使用。
⑦ 乾衣不佳	● 是否脫水不完全下乾燥？ ● 濕冷的空氣是否進入室內？ → 儘可能在房間關閉狀態下使用。 ● 是否在電暖器附近使用？ (內部感知器的周邊溫度上升，乾燥時間無法作適切的判斷。) ● 風是否吹向衣物全體？ ● 衣服是否重疊、間隔不足下乾衣？
⑧ 濕度無法降低	● 濕冷的空氣是否進入室內？ → 儘可能在房間關閉狀態下使用。 ● 室內是否有其他釋放水蒸氣的設備？
⑨ 持續抽濕但一直結露	● 外氣面向的窗戶或家具的內側等通風性差的場所，抽濕效果無法充分發揮。
⑩ [Rep] 指示燈閃爍，並出現故障代碼 [11]	● 機身是否傾斜？ → 1. 拔下電源插頭，將機身扶起 (擦拭溢出的水) 2. 機身放置半天以上不要使用。(內部有水侵入時，為了讓它完全乾燥) 3. 再次插入電源插頭，運轉抽濕。 ● 機身是否有傾斜角度過大？ → 拔下電源插頭，重新插入。 ● 機身的上方，是否有磁鐵或金屬放置？
⑪ 產生吱-吱音或嘶-嘶音或流水聲	● 此為抽濕機內部冷媒之流動音，或為nanoe納米離子產生時的聲音，並非故障。

如為以下的情形，請務必拔下電源插頭，洽詢服務站或經銷商。

問題點	請確認內容
⑫ [Rep] 指示燈保持顯示 (不閃爍) 時，並出現故障代碼 (P.27檢查)	● 機身故障，請記下故障代碼，並洽詢服務站或經銷商。

緊急處理方法

出現下述症狀時立即停止運轉，拔下電源插頭並洽詢經銷商或服務站。

- 開關操作異常。
- 漏電開關或保險絲時常熔斷。
- 電源線及電源插頭異常發熱。
- 運行時間到燒焦氣味或發出異常聲音。
- 從主機有水漏出。
- 其它異常故障。

敬請遵守

如果電源軟線損壞，為了避免危險，必須由該機器的廠商，維修服務中心或合資格技術人員更換。

規格

型號	F-YCR14H		
電源	220 V~ 50 Hz		
電源插頭形	□—□		
操作環境	溫度	26.7 °C	30 °C
	相對濕度	60 %	80 %
抽濕能力 (升/日)	8.3	14	
消耗電能 (瓦)	160	182	
水箱容量 (公升)	約3.5公升時自動停止運轉抽濕		
重量 (公斤)	13.5		
外形尺寸 (寬X高X深) (毫米)	315X580X225		

●抽濕機停止運轉時耗電量約為0.8 W。(電源插頭插入時)

顧客購買記錄

此機產品型號及批號標示請見機身後方
請把相關資料填入下表，並保留以作將來參考用。

型號	批號 / SERIAL No.
購買日期	經銷商名稱批號
經銷商地址	
電話號碼	

Panasonic Corporation

Web Site : <http://www.panasonic.com/>

© Panasonic Ecology Systems Co., Ltd. 2018

C8041-2980
2018.10