

目次

簡明操作指南.....	2-3
重要安全措施.....	4
裝置及一般說明.....	5
功能指示.....	6-7
控制面板.....	8
顯示窗的介紹.....	9
語言提示.....	9
顯示窗操作指南.....	9
時鐘設定.....	10
兒童安全鎖設定/取消.....	10
微波火力設定.....	11
燒烤功能設定.....	12
微波燒烤功能設定.....	13
微波解凍設定.....	14
超速解凍設定.....	14
解凍技巧.....	15
自動感應翻熱設定.....	16
烤焗功能設定.....	17-18
計時設定（計時/放置時間/延時啟動）.....	19
三段連動烹調程序設定.....	20
設定記憶烹調.....	20
自動食譜設定及食譜.....	21-25
要求修理服務之前.....	26-27
微波爐的保養.....	28
規格.....	29

簡明操作指南

當您插上微波爐的電源插頭，顯示窗顯示“WELCOME TO INVERTER COOKING”，即可開始使用微波爐。

功能	使用方法
時鐘設定 (第10頁)	<p>Timer/Clock 計時/時鐘 按2次</p> <p>Time/Weight 時間/重量 設定時間</p> <p>Timer/Clock 計時/時鐘 按1次</p>
兒童安全鎖設定/取消 (第10頁)	<p>設定：</p> <p>Start 開始 按3次</p> <p>顯示 -</p> <p>取消：</p> <p>Stop/Reset 停止/重設 按3次</p> <p>顯示 1:25 或 -</p>
微波火力（烹調/加熱/解凍）設定 (第11頁)	<p>Micro Power 微波火力 選擇火力</p> <p>Time/Weight 時間/重量 設定所需烹調時間</p> <p>Start 開始 按1次</p>
薄塊燒烤選擇設定 (第12頁)	<p>Grill 薄塊燒烤 選擇火力</p> <p>Time/Weight 時間/重量 設定所需烹調時間</p> <p>Start 開始 按1次</p>
微波燒烤選擇設定 (第13頁)	<p>Combination 微波燒烤 選擇火力</p> <p>Time/Weight 時間/重量 設定所需烹調時間</p> <p>Start 開始 按1次</p>
超速解凍設定 (第14頁)	<p>Turbo Defrost 超速解凍 按1次</p> <p>Time/Weight 時間/重量 選擇所需烹調的食物重量</p> <p>Start 開始 按1次</p>
自動感應翻熱設定 (第16頁)	<p>Sensor Reheat 自動感應翻熱 按1次</p> <p>(More/Less 增加/減少) 選擇“增加”或“減少”</p> <p>Start 開始 按1次</p>
烤焗選擇設定 (第17頁)	<p>無需預熱時：</p> <p>Oven 烤焗 選擇溫度</p> <p>Time/Weight 時間/重量 設定所需烹調的時間</p> <p>Start 開始 按1次</p>
	<p>需要預熱時：</p> <p>Oven 烤焗 選擇溫度</p> <p>Start 開始 按1次</p> <p>預熱結束 放入食品</p> <p>Time/Weight 時間/重量 設定所需烹調的時間</p> <p>Start 開始 按1次</p>

中文

簡明操作指南

(續)

中文

功能	使用方法
發酵功能設定 (第18頁)	<p>選擇40°C → 設定所需發酵的時間 → 按1次</p>
計時設定 (第19頁)	<p>按1次 → 設定計時時間 → 按1次</p>
放置時間設定 (第19頁)	<p>選擇所需烹調程序 → 按1次 → 設定放置時間 → 按1次</p>
延時啟動設定 (第19頁)	<p>按1次 → 設定延時啟動時間 → 選擇所需烹調程序 → 按1次</p>
記憶烹調設定 (第20頁)	設定: <p>按鍵選擇我的記憶號 → 選擇所需烹調程序 → 按1次</p>
	開始: <p>按鍵選擇我的記憶號 → 按1次</p>
自動食譜設定及食譜 (第21頁)	菜單 1-15 <p>選擇所需烹調食譜 → 設定所需重量 → 按1次</p>
	菜單 16-20 <p>選擇所需烹調食譜 → 設定所需重量 → 按1次 → 預熱結束，蜂鳴後，請快速放入食品 → 按1次</p>

重要安全措施

仔細閱讀並妥善保存 使用微波烹調應注意之事項

檢查有否損壞

使用微波爐前應先按下列各項檢查：

1. 燒烤保護網柵有否損裂。
2. 爐門是否妥當，可開關如常。
3. 門栓是否妥當。
4. 爐門上鑲著金屬絕緣孔網的金屬板不可弄曲或變形。
5. 爐門上的絕緣孔網不可沾上食物或積聚油污。

預防事項

請注意以下事項。（否則可能會微波外洩）

1. 切勿損壞爐門的安全鎖。
2. 當微波爐操作時，請勿置入任何物品，特別是金屬物體。
3. 切勿放置任何金屬物體於爐內，包括金屬容器，碟或任何裝飾品等。
4. 也不可讓其他金屬物體如速食食品之鋁箔包裝，碰觸爐壁。
5. 經常清潔爐內，使用溫和洗潔液清理爐門及絕緣孔網。不可使用具腐蝕性的清潔劑，以免損壞爐門。
6. 使用微波爐時必須應用附設的烹調器皿。
7. 使用微波爐時，爐內應放有可吸收能量的物質。（例如：食物，水）。除本說明書特別許可的情況外。
8. 爐門開啟時，請勿在爐門上置重物。
9. 切勿使用密封的容器於微波爐內。嬰兒用的奶瓶亦算密封容器。
10. 本微波爐不能由身體虛弱等（包括未成年人）或缺乏經驗和相關知識的人來操作，除非在監護人的監督指導下安全使用。
11. 要照看好兒童以免兒童把微波爐當成玩具玩耍。
12. 除受過專業培訓的有資格的維修人員外，其他人員來進行檢修操作是非常危險的，包括拆下防止微波能量洩漏的機殼等操作。
13. 微波爐在使用過程中，表面可能會變得很燙。

使用要點

1. 首次使用任何一種燒烤功能時，如有白煙冒出，並非是故障現象。
2. 使用任何一種燒烤功能過程中，爐身、排風口及爐門亦會受熱，請小心開關爐門及取放食物和器皿。且勿讓孩童接近。
3. 微波爐頂部有加熱器，使用微波燒烤，燒烤和烤焗功能後，加熱器部件將處於高溫狀態。
4. 使用微波燒烤，燒烤和烤焗時，附屬件會變熱，兒童請務必遠離。

電源：

Panasonic微波爐從其他電器中分出專用供電系統。而所用之電壓應與此微波爐標明之相同。如不用於這系統，可能會熔斷電路保險絲，並/或會延長烹調時間。不可用高容量之保險絲於電路。

使用要點說明

使用本電子設備時，必須注意下列基本安全要點：
注意：為避免產生意外。

（否則可能會微波外洩）

1. 在使用本設備前，請參閱使用要點。
2. 生雞蛋及密封盒之類的東西，例如：密封的玻璃瓶及嬰兒用奶瓶容易引起爆裂，故不能放入爐內加熱烹煮。詳細情況則請參閱您的烹飪食譜。
3. 本設備隻適用於本冊所指示之用途。
4. 小孩使用本設備時必須注意看管。
5. 當微波爐操作不正常，或受損壞及跌撞時，應停止繼續使用。
6. 不可用於室外。
7. 不可將電線或插頭浸入水中。
8. 不可將電線接近高溫處。
9. 不可將電線掛在桌子或櫃台邊。
10. 為避免微波爐起火：
 - (a) 不可過度烹煮食物。注意放入爐內的材料如：紙，塑膠或其他易燃物品等。
 - (b) 放盒子入微波爐時，請撤去金屬包裝帶。
 - (c) 萬一爐內的東西著火，請保持爐門緊閉，然後拔去電源插頭，或關掉屋內電源總開關。
 - (d) 烹調或加熱時，請勿離開。
11. 切勿拆開爐身。
12. 請勿通過外接計時器或獨立遙控系統操作本微波爐。
13. 未能保持微波爐清潔可能導致微波爐表面損壞，這將影響爐子的使用壽命或導致其有所損壞。

接地說明：

本設備必須接地。萬一漏電，則接地可以提供電流回路以避免觸電。本設備配有一個接地插頭。這插頭必須接插在確實接地的插座上。

注意——錯誤地使用接地插頭會有觸電的危險。

電動風扇的操作：

在使用某些功能菜單後，電動風扇會繼續開動。這是正常情況，此時可隨意取出食物。

裝置及一般說明

一般使用

1. 切勿讓微波爐空著操作，因為當沒有食物或水份在爐內吸收能量的情況下，微波能量會不停地在爐內反射。這會導致包括爐腔打火在內的微波爐的損壞。
2. 如發現微波爐起煙，請緊閉爐門，並按停止/重設鍵，以熄滅爐內之火焰。然後中斷電源或關閉電路開關。
3. 不要在爐內烘乾布類、報紙或其他東西。可能會引起火災。
4. 不可使用再生紙製品類，因其含有容易引起火花和火雜質。
5. 不可將報紙或紙盒用於微波爐。
6. 不可敲打控制面板以免導致控制器破損。
7. 取出已煮完的食物時必須使用鍋夾，因為熱力會從高溫的食物傳至烹調容器，然後再由烹調容器傳至平板玻璃。當烹調容器從爐內取出，平板玻璃非常熱。
8. 不可將易燃物放在爐內或爐頂以免導致起火。
9. 如非食譜所指定，不可直接在平板玻璃上烹煮食物。（食物必須放入適合的烹調器皿中。）
10. 請勿使用該微波爐加熱化學劑或其他非食物製品。不可用含有腐蝕性化學劑的製品清洗微波爐。在爐內加熱腐蝕性化學劑可能會引起微波外洩。
11. 當使用微波燒烤功能烹調時，請切勿將任何鋁或金屬容器直接置於燒烤架上。請一定在燒烤架和鋁容器之間，加一防熱的玻璃盤或瓷盤。這樣可防止打火花，避免微波爐損壞。
12. 當僅使用微波功能烹調時，建議您不要使用燒烤架。
13. 烹調時，蒸氣會在爐門上及/或爐門內少量凝聚，這是正常現象，微波爐仍可安全使用，冷卻後蒸氣將會自動消散。
14. 本產品主要用來加熱食物和飲料。切勿用來烘乾食物或衣物，或加熱電熱器，拖鞋，海綿，濕布和其他類似產品，否則可能引起受傷，著火或者火災。

微波爐的放置

1. 微波爐必須放置在離地面85釐米以上的平面。正常地使用，爐的周圍必須保持空氣流通。爐的頂端需留25釐米及左右兩壁需留10釐米空隙，後壁需留10釐米。如果微波爐有一側緊靠著牆壁，則另一側或頂端必須留出規定的空間。不可取去爐腳。

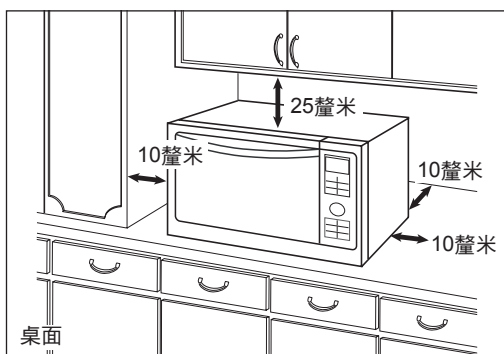

- (a) 不可堵塞頂上的通氣口。如在使用過程中被堵塞，令微波爐過熱，則安全鍵會自動關閉微波爐。並待微波爐冷卻後才可使用。
 - (b) 不可放置微波爐於高溫潮濕地方例如煤氣爐，帶電區或水槽等。
 - (c) 如室內溫度過高則不能使用微波爐。
2. 該電器適用於家庭或類似的場所，例如：商店的員工餐廳，辦公室及其他場所；農舍、賓館、汽車旅館以及其他住宅場所；住宿加早餐型酒店。

食物

1. 不可將密封罐裝食物或瓶子放入微波爐，當氣壓增加，瓶子可能會爆炸，而且微波爐不能使食物維持在適當的溫度，可能會引致罐裝食物變質。
2. 不可用微波爐煎炸食物。
3. 不可煮帶殼蛋，因壓力會使蛋爆裂。
4. 馬鈴薯、蘋果、蛋黃、板栗、紅腸、雞翅等帶皮的食物在烹煮前必須用叉或刀穿孔以防止燒焦。
5. 當加熱湯，汁料或飲品等液體食物時，若加熱過度便會有滾瀉的現象出現。要避免這種情況發生，請留意以下各點：
 - (a) 避免使用“直身窄口”或壁厚細長的容器。
 - (b) 不要加熱過度。
 - (c) 加熱前以及加熱中途略加攪拌。
 - (d) 加熱後先讓食物於爐內放置片刻，略加攪拌才將之取出。
 - (e) 微波加熱飲料會導致延遲噴濺沸騰，因此取出時必須小心謹慎。
6. 不可使用一般的測肉溫度計於微波爐。檢查牛肉或雞肉的烹調溫度，請使用微波爐專用測肉溫度計。當食物從微波爐拿出後，可以使用一般的測肉溫度計。如果烹調不足，則再放入微波爐內用適當的火力及時間多煮數分鐘。確認肉類和禽類完全煮熟是非常重要的。
7. 烹飪食譜提供了烹調的大約時間。影響烹調時間的因素有：所喜歡的生熟程度，開始溫度、海拔高度、份量、大小、食物形狀和盛載器皿。如果您熟悉爐的操作，則可以適當參照以上這些因素加以修正烹調時間。
8. 烹調食物時最好是寧可烹煮不足也不要烹煮過度。如果食物烹煮不足則可重新再加以烹調，但如果烹調過度則無法補救。請時常選用最短時間。
9. 爆米花必須用微波爐專用的爆米花器皿盛載。另外一些紙袋包裝的微波爆米花亦適用於微波爐烹調。請依照食品製造商的說明指示及用法。烹調爆米花時，請加倍注意，切勿離開。
10. 當使用所購食品包覆的塑膠、紙或其他易燃材料的容器加熱或烹調時，請時常留意加熱情況，以免容器過熱而燃燒。
11. 在給嬰兒餵食裝在奶瓶或其他容器中的嬰兒食品之前，要對這些食品進行攪拌或搖晃並試一試溫度以防止燙傷嬰兒。

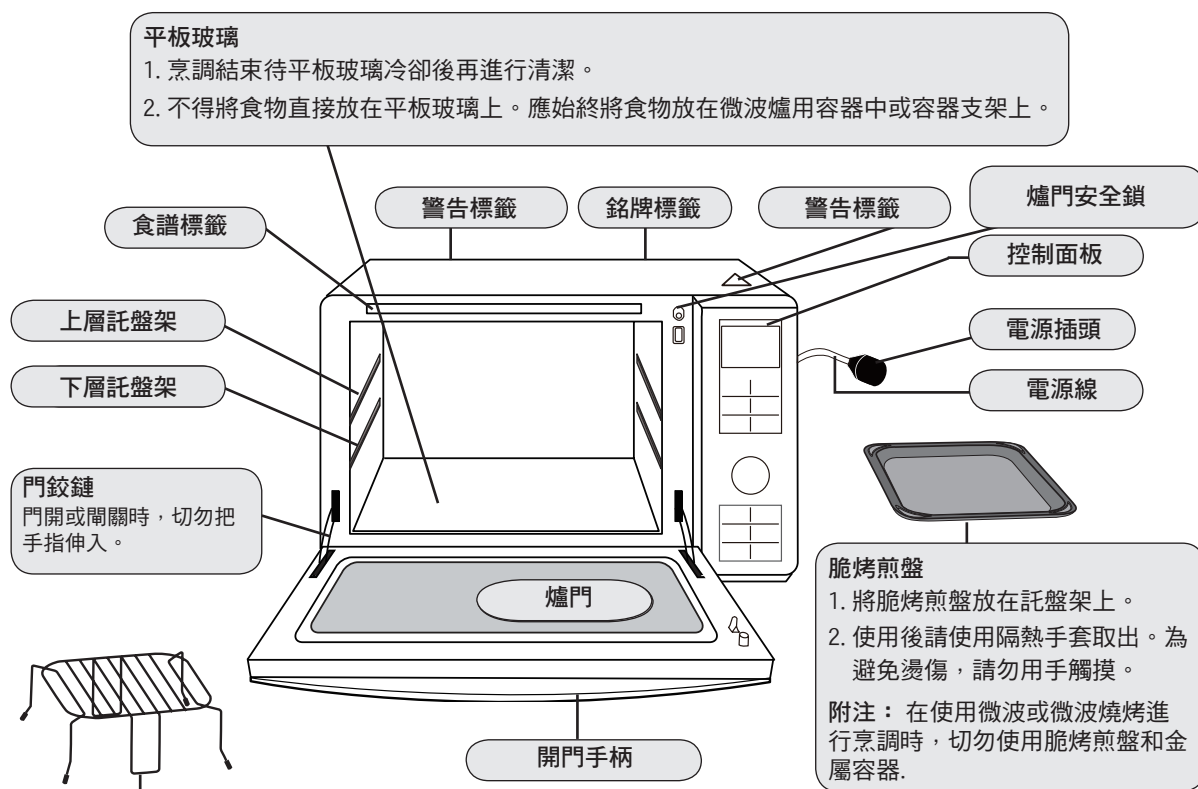

功能指示 (正視圖)



燒烤架

1. 使用微波爐附送的燒烤架可以燒烤小份量食物。
2. 燒烤架需經常清洗。
3. 薄塊燒烤和微波燒烤功能時可以使用燒烤架。請選擇使用耐熱容器。塑料容器或紙製容器會引起燃燒。
4. 使用微波燒烤功能時，燒烤架上切勿直接放置金屬容器或鋁製器皿。如需使用金屬容器或鋁製容器，必須在其與燒烤架之間放置耐熱玻璃盤，以免由於打火損壞微波爐。
5. 燒烤架不可在微波狀態下使用。
6. 不能和脆烤煎盤同時使用。

請參照下表使用微波爐附件進行烹調。

	 燒烤架	 脆烤煎盤 (金屬)
微波火力	×	×
薄塊燒烤	✓	✓
微波燒烤	✓*1	×
烤焗	×	✓

- *: 1. 在微波燒烤狀態下，燒烤架上不可直接放置金屬容器。
2. 在微波和微波燒烤狀態下，不可以使用任何金屬容器。

附注：

1. 在爐腔內沒有食物的情況下，請不要啟動微波程序。
2. 初次使用燒烤功能時，微波爐可能有白煙及異味冒出，屬於正常現象。
3. 微波爐烹調結束後電動風扇會繼續工作一段時間，這是正常現象。

警告

1. 門縫範圍應以濕布清潔。需檢查本產品的門邊線縫，若有損壞，必須停止使用，並交由維修人員修理。
2. 必須由指定製造商所訓練的維修人員做調整或修理服務，讓他人修理，會有危險。
3. 如電源線損壞，必須由維修人員或有相關維修資質的人員進行維修，以避免危險。
4. 使用前，使用者必須檢查清楚所用的烹調具是否適用於微波爐。
5. 液體食品或其他食品一定不要放在密封的容器裡加熱，因為這樣有可能會發生爆炸，同時應防止沸騰液體延遲噴濺，以防燙傷。
6. 只有讓兒童學會如何使用微波爐後，才讓他們安全使用微波爐，並讓兒童知道使用方法不正確所帶來的危害。
7. 當微波爐處於薄塊燒烤，微波燒烤和烤焗模式時，由於溫度過高，兒童必須在成人監護下使用。

附注：圖示僅供參考，請以實際產品為準。

功能指示(後視圖)

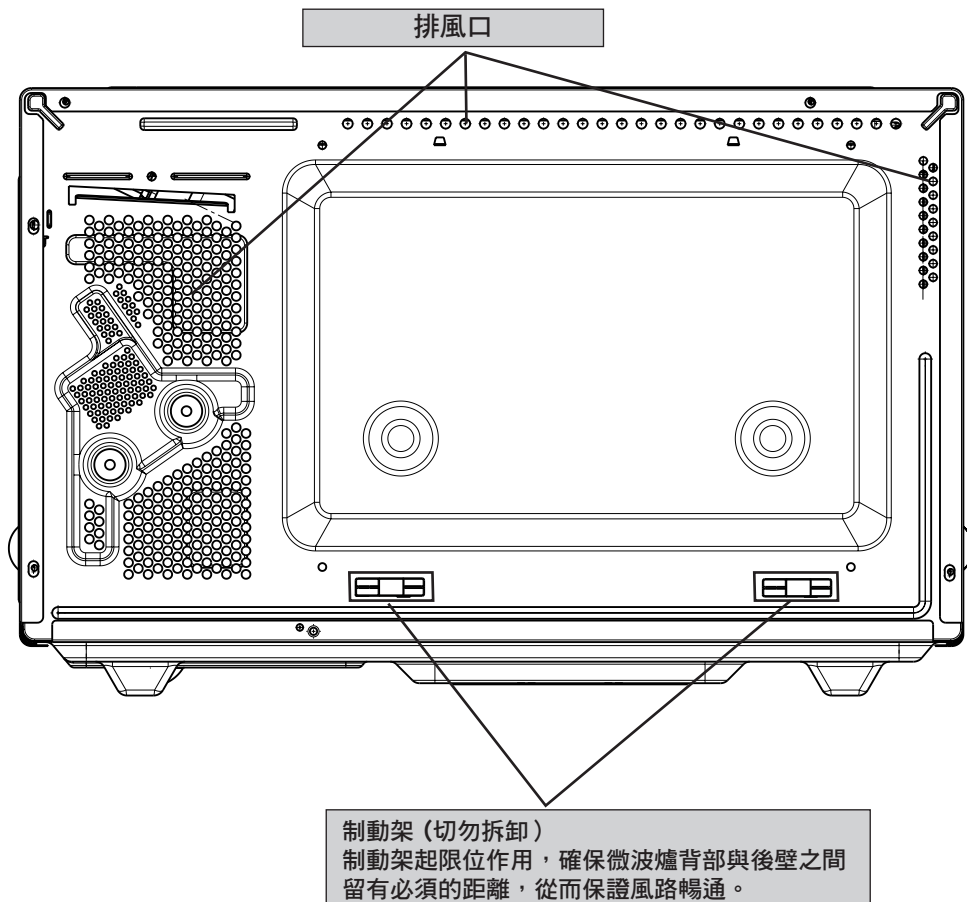

控制面板

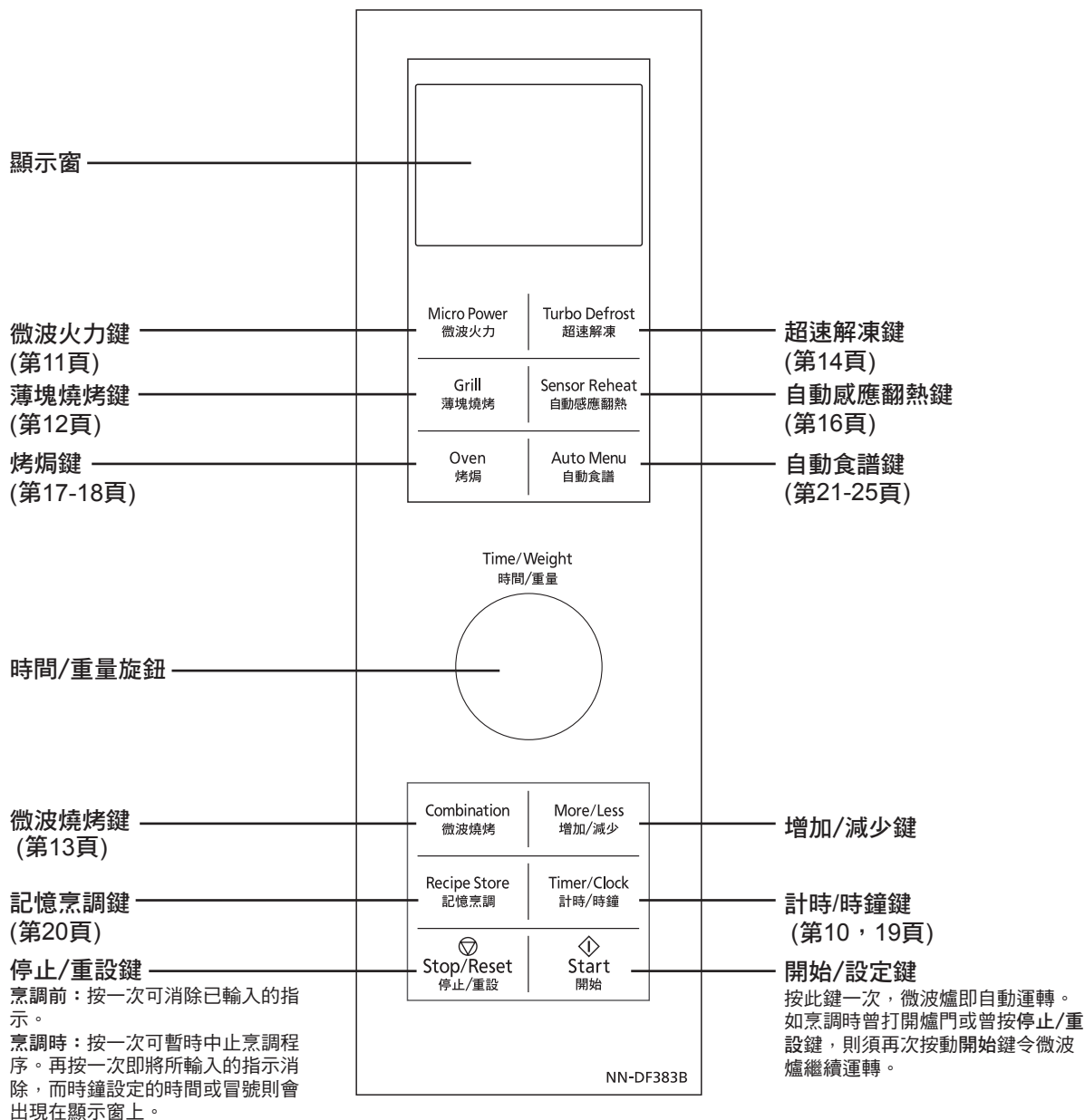

語言提示

正確按動爐鍵時，會聽到蜂鳴器聲響，且相應語言提示會出現在顯示窗上並滾動顯示，如聽不到的話，則表示未能接受指示。提示語言告訴您進行下一步操作。即使在滾動顯示時，也可進行操作，不必等待。如果在烹調過程中，微波爐發出兩次蜂鳴器聲，則是表示一個烹調階段的結束或需對食物翻身或攪拌。當整個烹調程序完成後，則會發出五次蜂鳴器聲，且顯示窗顯示"ENJOY YOUR MEAL"。

附注：

1. 如果您設置完烹調程序後，沒有進行任何操作，6分鐘後，電腦程序將自動取消本次設置，恢復到時鐘或冒號狀態。
2. 微波爐插電後或操作完成後會進入待機模式。
3. 當微波爐進入待機模式後，顯示窗的亮度會減弱。

顯示窗的介紹

為了幫助您更容易操作微波爐，您當前的操作狀態將會出現在顯示窗上。

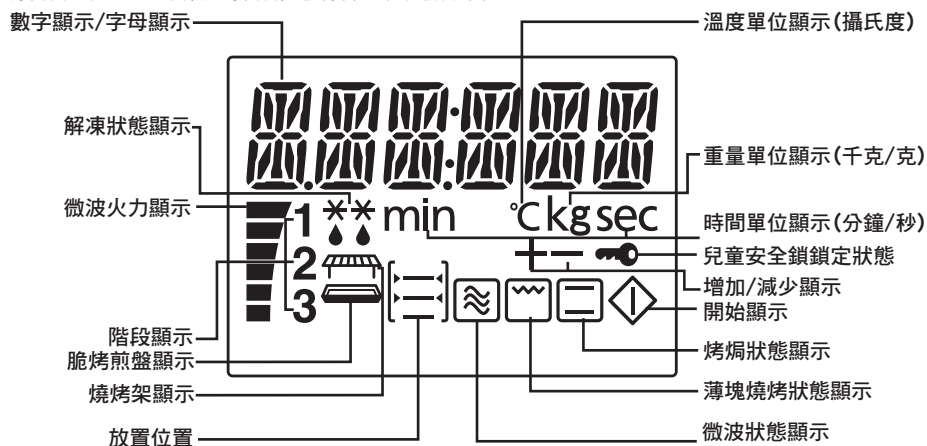

語言提示

此微波爐能以三種方式顯示操作。默認為英語顯示。接通電源後按「開始」鍵即可選擇其中一種方式作顯示。

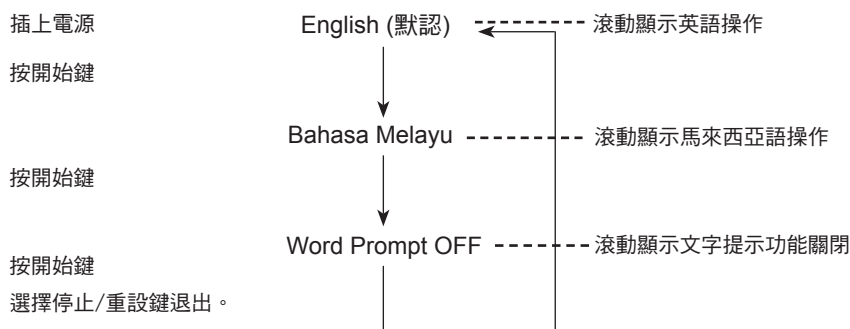

附注：

1. 英語或馬來西亞語顯示會以字串形式提示下一操作步驟，例如：“SET TIME” / “TENTUKAN MASA”，“PRESS START” / “TEKAN MULA”。
2. 此功能僅只有在初次通電時才能操作。
3. 當你再次通電後，微波爐會恢復到默認模式，需要重新設定。

顯示窗操作指南

為幫助您更方便的使用微波爐，下一步操作會在顯示窗裏滾動顯示。當您熟悉操作後，操作指南可以關閉。

關閉：



開啟：



附注：此功能只有在語言提示功能顯示的時候才能操作。

時鐘設定

未設定時鐘也可使用微波爐。

時鐘功能只作為參考備選，時鐘的準確性有可能會受當地電源供應情況所影響。

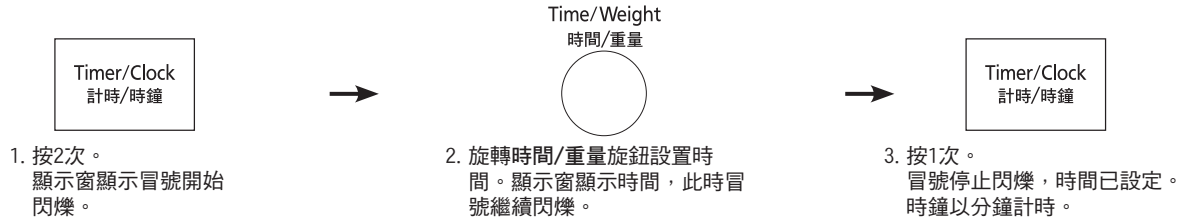

附注：

1. 冒號在閃動時，微波爐會停止操作。
2. 重新輸入時間，請重復步驟1至3。
3. 只要不拔掉電源，時鐘會連續運轉。
4. 這是12小時制的時鐘。

中文

兒童安全鎖設定/取消

此功能可防止兒童胡亂開動微波爐，免生意外。設定後僅對操作鍵鎖定，與閘的開閉無關。請在顯示窗呈現冒號或時鐘狀態時進行設定。

設定兒童安全鎖：

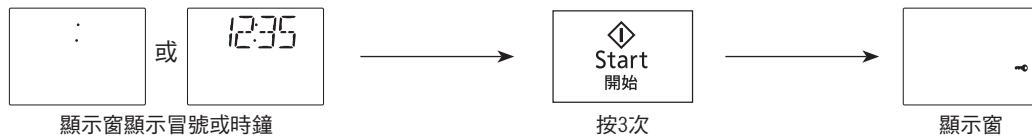

取消兒童安全鎖：



附注：

操作在10秒鐘內完成有效。

微波火力設定

此功能可根據需要設置火力和烹飪時間。

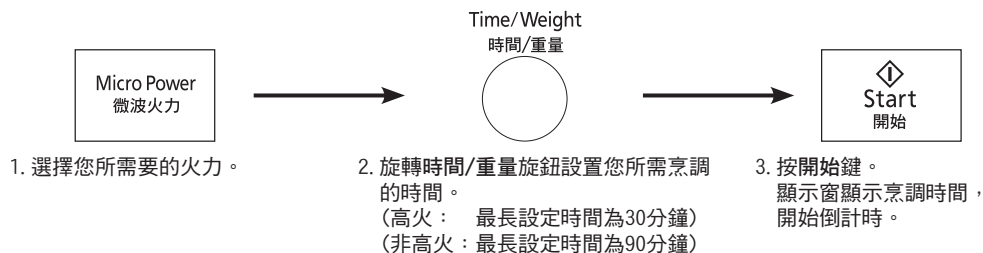

附注：

如在第一階段烹調時選擇高火，則無須按微波火力鍵。此微波爐可進行三段連動烹調程序設定。使用此功能只需設定一次，即可連續運行三個烹調程序。設置此功能，請參閱本說明書第20頁。

中文

按鍵次數	微波火力	功率 (約)	適用類型
1		高火 1000 W	沸煮清水，烹調鮮果、蔬菜，烹調蜜餞糖果。
2		中高火 800 W	烹調魚及海鮮類，烹調肉類、家禽類及蛋類。烹調糕餅。
3		中火 600 W	烹調蛋糕，燜煮食品，熔化黃油、巧克力。
4		中低火 400 W	烹調較韌的肉塊，煲湯或燉品，軟化黃油。
5		解凍 300 W	解凍肉類、家禽類或海鮮類。
6		低火 200 W	食物保溫，軟化冰淇淋。

燒烤功能設定

薄塊燒烤可設定三種燒烤方式。(1—高火，2—中火，3—低火)

薄塊燒烤指南：

薄塊燒烤可設定三種燒烤方式。燒烤時，熱量由爐頂處兩個加熱器發出。為了防止料理的氣味在廚房裏擴散以及節省能源，要把爐門緊閉。薄塊燒烤特別適合燒烤薄的肉類和海鮮，同樣也適合烤麵包和焗飯。

使用薄塊燒烤前不需要預熱。選擇燒烤的強度，然後設定時間啟動爐子。在燒烤了一半的時間後，通常需要翻轉食物。當打開爐門時，程序就被中斷了，翻轉好食物放回爐內，關好爐門重新啟動爐子。在燒烤過程中，可以隨時隨地打開爐門查看食物燒烤效果。

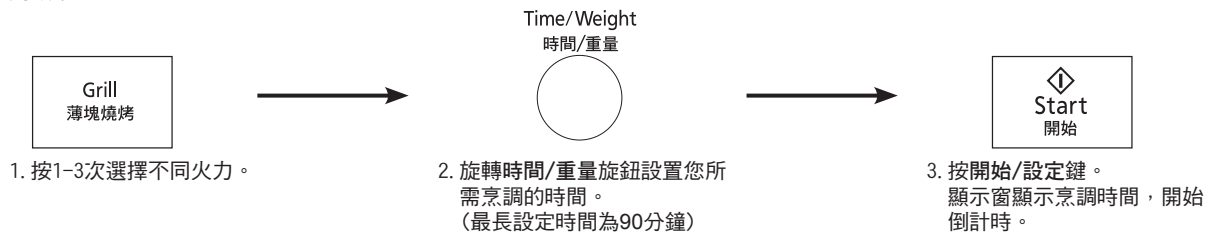

按	火力檔		適合種類
1		薄塊燒烤 1 (高火)	麵包或吐司
2		薄塊燒烤 2 (中火)	薄的海鮮類
3		薄塊燒烤 3 (低火)	較厚的肉或禽類





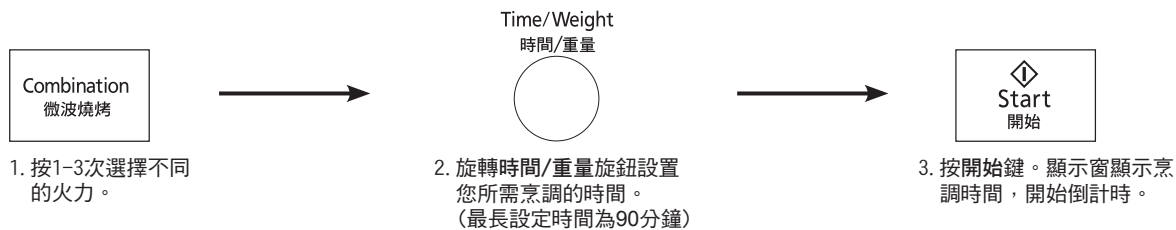

微波燒烤功能設定

微波燒烤功能設定

微波燒烤有三檔火力選擇。它是把微波和燒烤有效的結合起來的燒烤方式。它適合燒烤較厚實的家禽類、肉類及海鮮等。既可確保食物熟透，又達到烘烤類食物特有的脆性。當程序進行到一半時間時，請打開爐門小心翻轉食物，然後繼續烹調。



文字

按	火力檔	適合種類
1	  微波燒烤1 (高火)	海鮮類, 布丁
2	  微波燒烤2 (中火)	禽類, 烤土豆
3	  微波燒烤3 (低火)	較厚的肉類

微波解凍設定

此功能可讓您自行決定時間進行微波解凍。

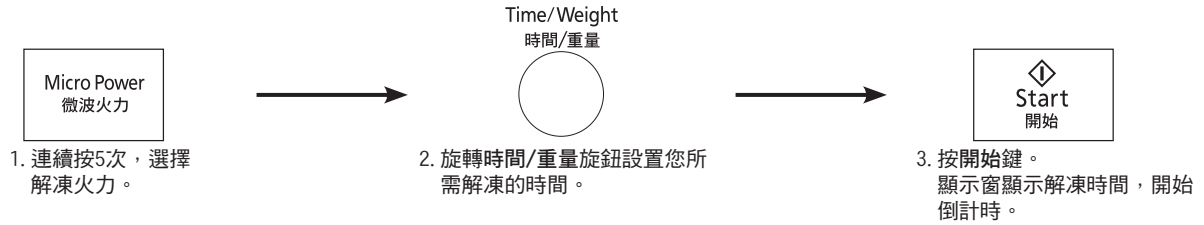

附注：

1. 解凍需要使用保鮮膜或加蓋。
2. 建議在烹調中途打開爐門，取出已解凍的部分，並把剩餘未能解凍的部分翻身、攪拌或重新排放。

超速解凍設定

此功能可使您在僅設定食物重量的情況下，自動解凍肉類，禽類和海鮮類。重量從0.1千克~2.0千克。

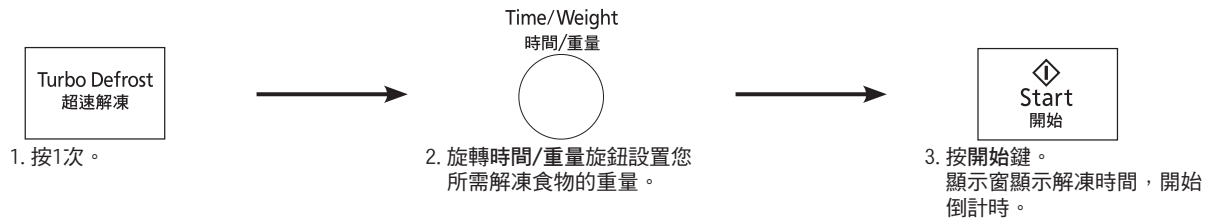

附注：

1. 此功能可根據重量來解凍肉類，家禽類和魚類。使用時，只要設定所需解凍食物重量（以千克為單位），微波爐自行決定解凍火力和時間。程序設定後，顯示窗會顯示解凍時間。為保證解凍效果，建議最小解凍份量為0.2千克。
2. 解凍帶骨頭的食物（如牛排等）時，需適當調整所設定的份量，如果食物份量超過2千克，設定時按減少0.5千克的份量計，如果食物份量低於2千克，設定時按減少0.25千克的份量計。
3. 解凍過程中，如果聽到蜂鳴聲，請翻轉或重新擺放食物。

解凍技巧

準備食物以便冷凍

煮成食品的品質取決於食品冷凍前的品質，同時取決於食品冷凍保管，以及解凍技巧和解凍時間。所選購的食物務求鮮美和品質優良，並在購買後迅速冷凍。厚塑膠膜、塑膠袋和冷凍薄膜以及商店原封包裝的肉類，都可短期存放在冷凍庫內，保存一定時間。

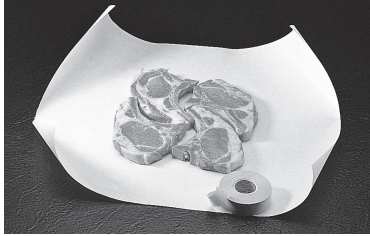

冷凍肉塊、雞、魚及海鮮時，應將食物排好，使其厚薄均勻，包成2.5~5釐米見方或圓形的形狀。

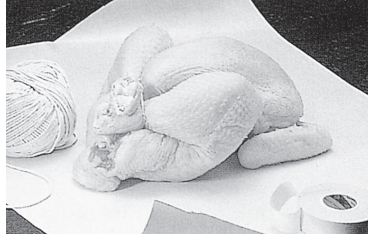

整只雞應首先取出內臟，(內臟可隨意分別冷凍)，將雞洗淨並瀝乾水分。用繩子將腿和翅膀綁住。

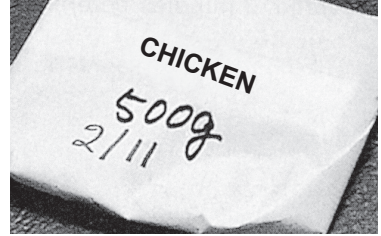

排去所有氣體，然後密封塑膠袋。在袋上加標籤注明肉類，日期及重量。

文中

在冷凍庫內的食物應保持在攝氏零下18度以下。(解凍之前至少已冷凍24小時的食物)

超速解凍

超速解凍按重量進行操作設置。能解凍多種切開的雞、肉、魚類食品，其用法很簡便。旋轉時間/重量旋鈕設置需解凍食品重量，微波爐會自動設置所需火力和烹飪時間。設置完畢，顯示窗會顯示解凍時間。下列是適宜以蒸氣解凍法解凍的食物，為求達到最佳的效果，最小解凍重量為0.1千克，最大解凍重量為2.0千克。

食物	最高重量
肉糜、雞塊、肉排	2千克
牛肉、羊肉、整雞	2千克
整條魚、扇貝、蝦及魚片	1千克

超速解凍的特別要訣

連骨肉類，例如，相等重量的連骨肉類和無骨肉類相比，連骨肉類中肉的分量輕。所以，設定超過2千克連骨肉類的重量宜減少0.5千克；設定不到2千克連骨肉類重量，則應減少0.2~0.3千克。

聽到二聲蜂鳴聲時

翻轉所有的肉、雞、魚及貝殼類。拆散嫩肉、雞塊和肉糜；分開肉排和漢堡包的肉餅；用鋁箔遮蓋雞翅膀、烤肉的末端、脂肪或骨等。

解凍方法

為了均勻地解凍，請在解凍過程中將食物翻轉，或移動食物在盛器中的位置。



冷凍的生肉要除去包裝放在盤子上解凍。



雞腿前端細的部分要用鋁箔紙包裹再解凍。



整條魚的頭和尾部用鋁箔紙包裹好再解凍。

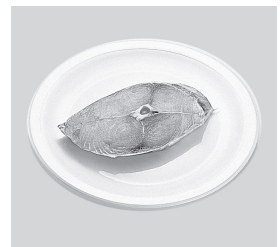

切片的魚要除去包裝放在盤子上解凍。

自動感應翻熱設定

此功能可在不需要選擇烹調時間和火力的情況下，加熱預先烹調好的在常溫下或冷藏的食物。微波爐會自動完成烹調。

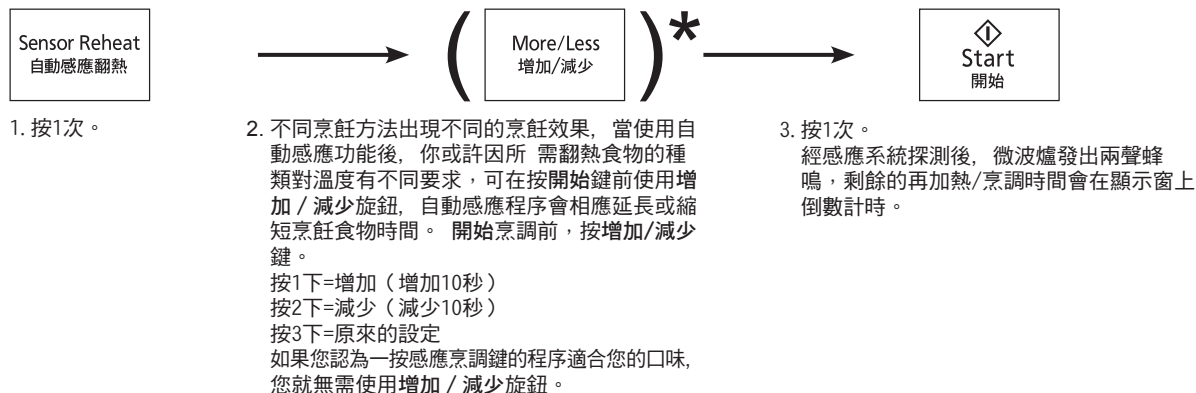

自動感應翻熱附注：

1. 使用自動感應翻熱時，室溫不超過攝氏35度。
2. 所需翻熱食物重量儘量在125克到1.0千克。超出範圍，請使用手動設定。
3. 此功能只能翻熱室溫或冷藏狀態下的食物。
4. 烹調時，食物要以蓋或保鮮膜封緊，切勿將保鮮膜穿孔（切勿使用密封容器）。
5. 使用自動感應翻熱時，需確保平板玻璃和容器外壁乾燥。殘留水會影響蒸氣探測。
6. 當蒸氣被探測出來時，微波爐發出兩聲蜂鳴聲響，顯示窗會顯示剩餘時間。此時可開啓爐門進行攪拌或翻轉食物。在蒸氣未被探測出來前，打開爐門會影響烹調效果。
7. 此功能不能翻熱麵包，酥皮類點心或飲品。
8. 當爐腔溫度過高時，不能使用自動感應翻熱功能。
9. 烹調結束後，食物加蓋擱置至少3-5分鐘。
10. 如果爐腔溫度過高，自動感應翻熱功能不能使用。顯示窗會顯示 "HOT"。只有在顯示窗 "HOT" 消失後才能使用自動烹調功能。

烤焗功能設定

此功能提供了40攝氏度和從100攝氏度到220攝氏度範圍內的以10度為遞增的烤焗功能。為了方便使用，默認溫度為150攝氏度，並依次遞增到220攝氏度，然後是40攝氏度和100攝氏度。

無需預熱時：

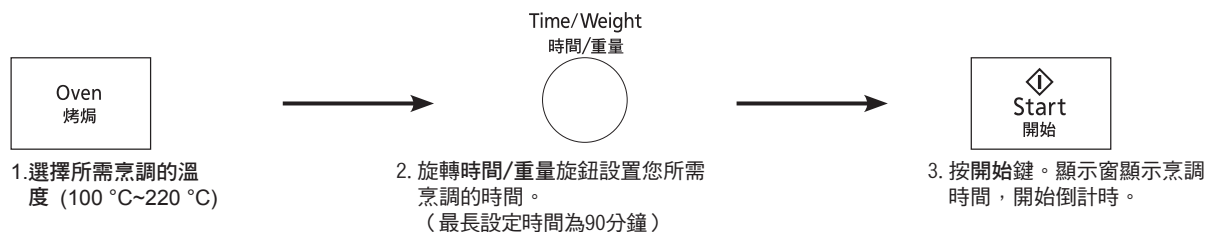

需要預熱時：

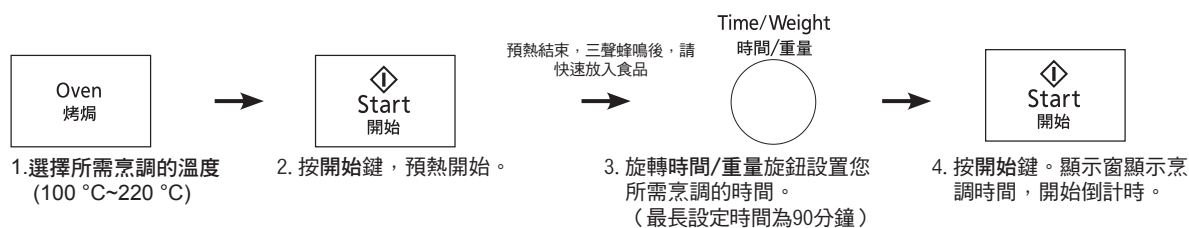

附注：

- 40攝氏度不能預熱。
- 微波爐在預熱過程中不要打開爐門。預熱結束後，微波爐會發出3聲蜂鳴聲，顯示窗上"P"會閃爍。如果預熱結束後，爐門沒有被打開，微波爐會保留所選擇的溫度。1小時後，程序會自動中斷，包括預熱，微波爐恢復到冒號和時鐘。
- 如果不需要預熱，選擇所需要的溫度後，設定時間，然後按開始鍵。

烤焗功能設定

(續)

發酵功能設定 (發酵功能是用於麵團發酵，如比薩的餅底或者製作麵包時的麵團。)

此功能允許在40攝氏度進行發酵。

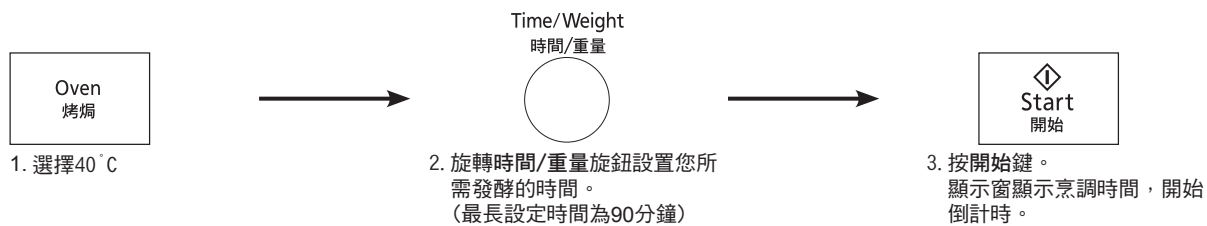

脆烤煎盤的放置位置

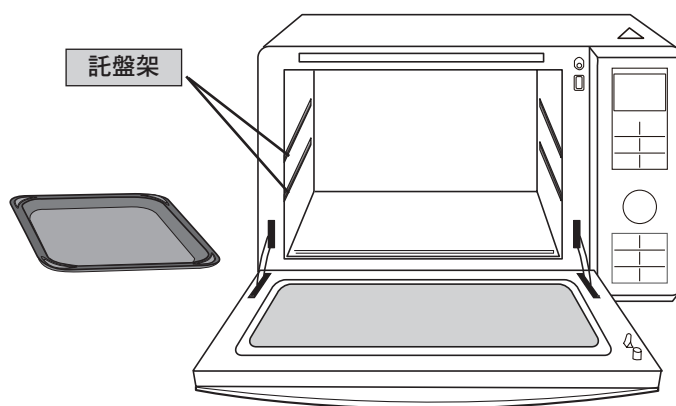

使用脆烤煎盤時，請直接將其放在上層/下層託盤架上。

中文

計時設定 (計時/放置時間/延時啟動)

此設定有烹調計時器功能，也可設定烹飪後放置時間，還可設定延時啟動。

計時設定：

例如：5分鐘計時

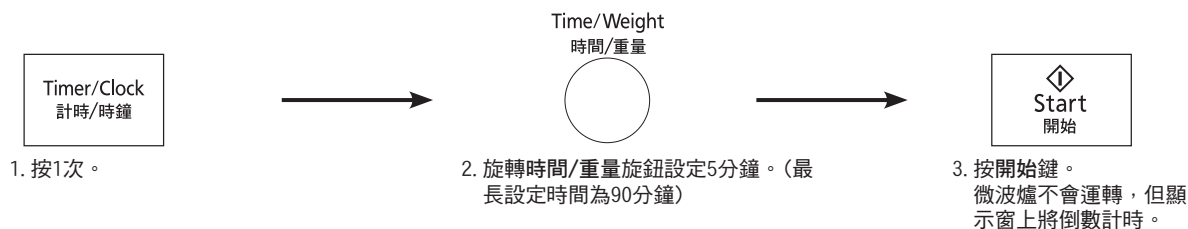

放置時間設定：

例如：食物以微波中火3分鐘烹調後，再放置5分鐘

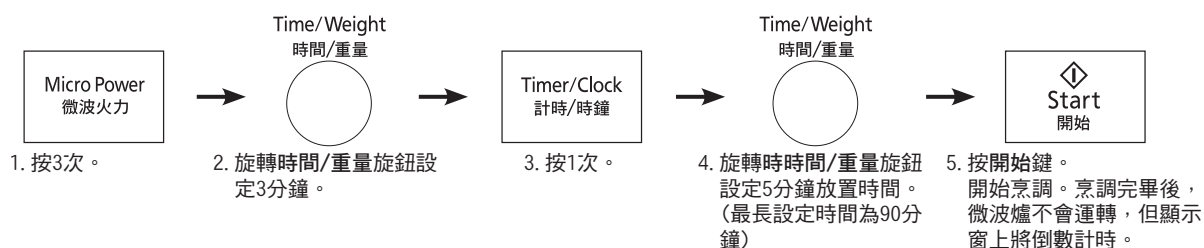

延時啟動設定：

例如：5分鐘後開機，並以微波中火烹調3分鐘

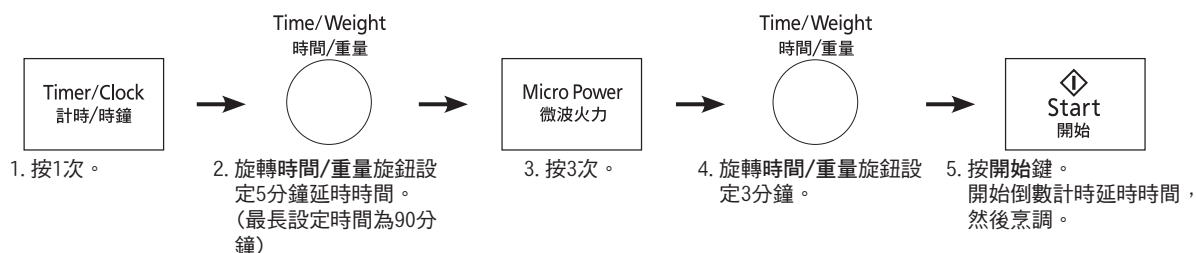

附注：

1. 延時啟動/放置時間可作為連動烹調程式設定。
2. 當使用設定計時、放置時間及延時啟動功能時，中途若開啟爐門，設定的時間仍會在顯示窗繼續倒數。
3. 放置時間或延時啟動不能與自動食譜同時使用。這是避免在開始烹調或解凍前，爐內食物的溫度有所改變而影響烹調效果。

三段連動烹調程序設定

此設定可連續運行三個烹調程序。

例如：設定[微波中火]2分鐘，[微波燒烤1]3分鐘，[薄塊燒烤1]2分鐘連烹調程序。

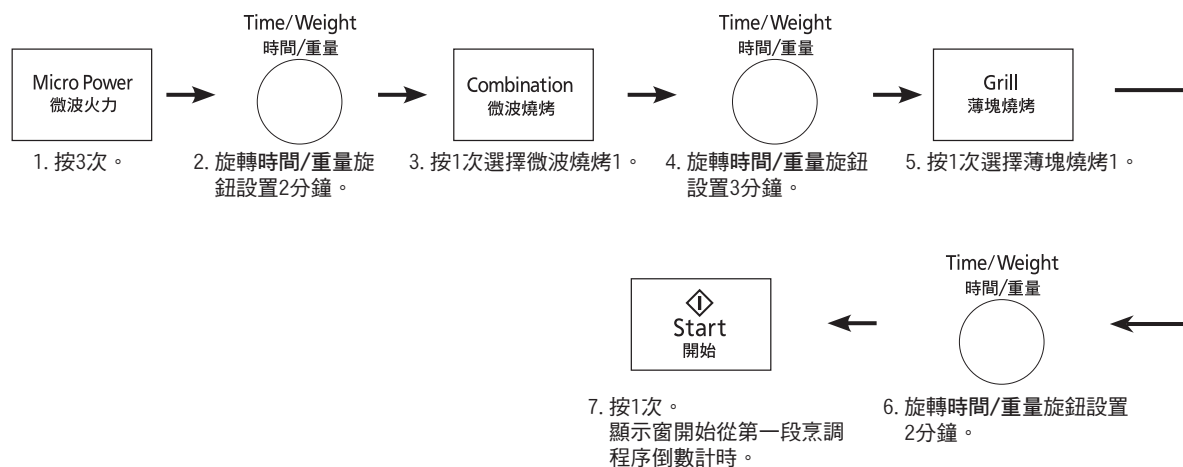

附注：

1. 在火力切換時會有2次蜂鳴。
2. 連動設定只能用於微波燒烤、薄塊燒烤、計時、微波火力功能。
3. 此功能不適用於自動烹調程序。
4. 在烹調過程中，按停止/重設鍵1次可暫時中止烹調程序，按開始鍵將重新啟動。按停止/重設鍵2次將中止並消除所輸入的程序。

設定記憶烹調

此功能可以存儲經常使用的加熱或烹調程序。為了便於操作，您可以將一些特定的火力和時間預設在微波爐作為記憶程序。最多可以設定三個記憶程序。

設定記憶烹調程序：

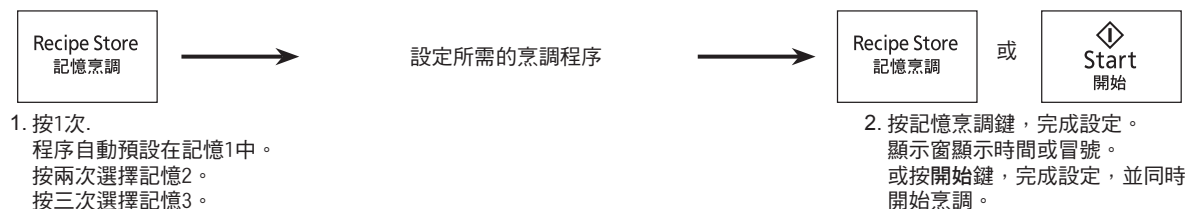

使用記憶烹調程序：

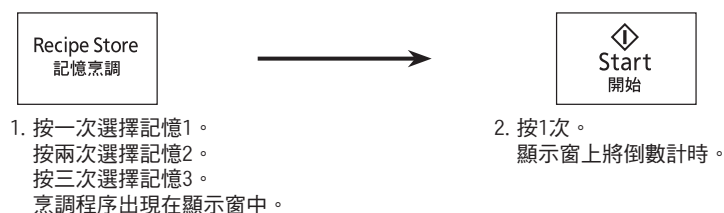

附注：

1. 電腦控制的功能（如自動烹調、變頻式超速解凍）不能設定為記憶烹調程序。
2. 記憶烹調程序僅能存儲一個階段的烹調，不適用於兩個或三個階段的烹調。
3. 新的烹調程序輸入後，前一次輸入的程序將被替換。
4. 微波爐插頭拔出之後，記憶烹調程序將被清除。
5. 烤焗預熱模式不能存儲在記憶烹調程式中。

自動食譜設定及食譜

此功能為您設定了多個常用食譜不同份量的程序。按建議操作，無需對火力和時間進行設定，即可自動完成烹調。按自動食譜鍵選擇所需的菜單，顯示窗會顯示相對應的食譜名稱。

第1~15號食譜，操作方法如下：

無預熱食譜：

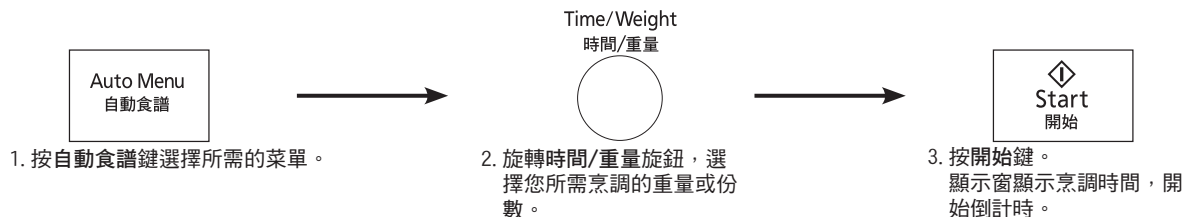

*  表示需要用的烹調器皿為燒烤架和脆烤煎盤及它們的擺放位置。

第16~20號食譜，操作方法如下：

需預熱食譜：



*  表示需要用的烹調器皿為燒烤架和脆烤煎盤及它們的擺放位置。

附注：

微波爐在預熱過程中不要打開爐門。預熱結束後，微波爐會發出蜂鳴聲，顯示窗上“P”會閃爍。如果預熱結束後，爐門沒有被打開，微波爐會保留所選擇的溫度。1小時後，程序會自動中斷，包括預熱，微波爐恢復到冒號和時鐘。

自動食譜設定及食譜

(續)

編號	食譜	份數或重量				建議烹調器具	附屬物及位置
1	清燉	4-6 (人份)	1-3 (人份)	-	-	飯煲加蓋	-
2	煲湯	4-6 (人份)	1-3 (人份)	-	-	飯煲加蓋	-
3	時令蔬菜	100克	200克	300克	400克	飯煲加蓋	-
4	煲仔飯	150克	300克	450克	-	飯煲加蓋	-
5	粥	100克	150克	200克	-	飯煲加蓋	-
6	即食麵	1人份	2人份	-	-	飯煲加蓋	-
7	炆煮	4-6 (人份)	1-3 (人份)	-	-	飯煲加蓋	-
8	翻熱包點	100克	200克	300克	-	盤子加保鮮膜	-
9	烤全雞	600克	900克	1200克	-	盤中倒扣碟子	-
10	烤牛肉/羊肉	200克	400克	600克	-	-	燒烤架
11	烤雞塊	200克	400克	600克	-	-	燒烤架
12	翻熱煎炸食品	200克	400克	-	-	-	燒烤架
13	烘烤肉片	200克	300克	400克	-	-	燒烤架
14	魚	100克	200克	300克	400克	盤子加保鮮膜	-
15	烤冷凍比薩	200克	350克	-	-	-	燒烤架
16	蛋糕	20釐米 (8 英寸)	-	-	-	8英寸蛋糕模具	脆烤煎盤 (下層託盤架)
17	泡芙	9個	-	-	-	-	脆烤煎盤 (下層託盤架)
18	餅乾	16個	-	-	-	-	脆烤煎盤 (上層託盤架)
19	手工比薩	23釐米 (9 英寸)	-	-	-	-	脆烤煎盤 (下層託盤架)
20	布丁	6個	-	-	-	玻璃布丁杯	脆烤煎盤 (下層託盤架)

附注：

1. 當爐腔內過熱時，顯示窗將顯示“HOT”，此時不能使用該功能。只有當“HOT”顯示消失後，才能使用。如急於烹調，請用手動設定代替自動功能。
2. 請按照提供的烹調方法進行操作。

1. 清燉

這功能使您能煮傳統的湯，如參茸湯、燕窩等，需要用慢火“清燉”。這方法使您的食物柔嫩不破壞形狀，也使您的食物保持原味。把所有的用料和水份放進一個微波安全深燉鍋裡，需要保留一半的空間以防滾瀉。煮時加蓋。聽到兩聲蜂鳴聲後，打開爐門進行攪拌，按開始鍵繼續。

下表中的水和料作為參考

份量	肉	時令蔬菜	水
4-6 人份	500克	400克	1000 毫升
1-3 人份	250克	200克	650 毫升

2. 煲湯

適合煮傳統的湯，如鷄湯或排骨湯等。將所有原料預先去血水輔料洗淨待用。將所有原料，輔料和水放入微波安全容器裏並加蓋，總量不能超過容器一半，以防溢出。在烹調途中，聽到蜂鳴聲後，打開爐門，進行攪拌。關門後按開始鍵，繼續烹調。烹調結束後，再加入調味品。

下表中的水和料作為參考

份量	肉	時令蔬菜	水
4-6 人份	300克	850克	1000 毫升
1-3 人份	150克	450克	500 毫升

3. 時令蔬菜

適用於烹調葉類蔬菜。將蔬菜洗淨瀝乾後放入微波安全容器裏，加少量油並攪拌均勻。食物需加蓋。微波爐會發出蜂鳴聲提示攪拌。烹調結束後再加鹽及其它調味品，並攪拌均勻。

4. 煲仔飯

可煮白飯。烹調時，將米及適當的水放入耐熱深鍋內，然後加蓋。加煮時米、水的容量不可超器皿容量的一半，以防滾瀉。飯熟後請先放置5~10分鐘。米和水的量參考下表

米	150克	300克	450克
建議加水量	250 毫升	500 毫升	800 毫升

5. 粥

使用微波爐安全容器進行烹調。請盡可能使用微波爐專用飯煲，以達到最佳效果。米洗淨後需要浸泡30分鐘左右。米和水的比例請參考表格中的數據，但米和水的總量不可超過容器的一半。要保持容器通氣孔暢通。如使用的容器無通氣孔或通氣孔太小，建議略微開蓋，以防滾瀉。在聽到“嗶嗶”兩次蜂鳴聲後，打開微波爐，小心將容器取出，用勺進行攪拌。然後略微開蓋，把容器放入爐中，關門後按開始鍵繼續烹調。烹調結束後，請等待5~10分鐘後再開蓋食用。

附注：在攪拌及烹調結束時，由於蒸氣溫度高，請小心打開飯煲蓋，以防燙傷。

米和水的量參考下表

米	100克	150克	200克
建議加水量	750毫升	1000毫升	1300毫升

6. 即食麵

適用於煮各種即食麵。將麵條和所有調味料一起放入微波爐安全容器，注入水。面和水總量不可超過容器的一半。烹調時要保持容器的通氣孔通暢，如容器無通氣孔或通氣孔太小，可略微開蓋，以防滾瀉。烹調2人份時，聽到兩聲蜂鳴聲後攪拌。烹調結束後，請放置2分鐘。

下表中的水和料作為參考

即食麵	1人份(80克)	2人份(160克)
建議加水量	450毫升	800毫升

7. 炆煮

適合烹煮牛肉/雞肉。將全部材料及水份加入一個深高的微波器皿裡，水的容量不可超過器皿容量的一半，以防滾瀉。食物需加蓋。微波爐會發出蜂鳴聲提示攪拌，按開始鍵繼續烹調。

下表中的水和料作為參考

份量	肉	時令蔬菜	水
4-6 人份	1200 克	400 克	600 毫升
1-3 人份	600 克	200 克	300 毫升

8. 翻熱包點

適用於再加熱冷藏的中式包子，每個包子約50克左右。烹調時，請將包子集中放置於微波安全碟中間，略撒些水，使用保鮮膜或蓋子。將微波安全碟放在平板玻璃中央，選擇程式，開始烹調。微波爐會發出蜂鳴聲提示把容器旋轉180°。

9. 烤全鷄

先將鷄洗淨以調味汁將其醃1小時。取一微波安全碟，裡面反扣一平盤，將鷄放在平盤上，鷄胸向上。如下圖所示。選擇程序，按開始鍵。請勿使用保鮮膜或蓋子。微波爐會發出蜂鳴聲提示翻面。

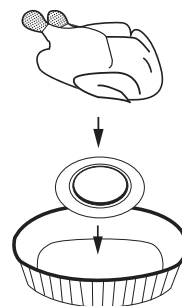

附注：如您想烤製半隻鷄，請先烤裏面，聽到蜂鳴聲後翻面。

10. 烤牛肉/羊肉

適合烤牛排或羊排。將牛排洗淨，浸在調味料中1小時，瀝乾。將牛排均勻放在燒烤架上。選擇程序，開始烹調。在烹調中途，聽到“嗶嗶”兩次蜂鳴聲後打開爐門將肉翻面，關門後按開始繼續烹調。

附注：

1. 如選擇冷凍牛排，則必須預先解凍。
2. 如購買已經醃漬的牛排，則無須浸調味料。
3. 此程序不適合烤太厚的肉（肉厚不能超過2.5釐米）

11. 烤雞塊

適合烤雞塊。將雞塊洗淨，浸在調味料中1小時。將雞塊放在燒烤架上，放入微波爐。根據雞塊的重量，選擇程序並按開始鍵。微波爐會發出蜂鳴聲提示翻面。請勿使用保鮮膜或蓋子。

12. 翻熱煎炸食品

適於翻熱大部份炸食物、炸雞塊、咖喱包、炸春卷。將食物放在燒烤架上，放入微波爐。選擇程序並按開始鍵。微波爐會發出蜂鳴聲提示翻面。請勿使用保鮮膜或蓋子。

13. 烘烤肉片

這功能使您烘烤或串燒您喜愛的肉類，雞塊或海鮮。將食物放在調味料中浸1個小時。然後放在燒烤架上，放入微波爐。根據重量，選擇程序並按開始鍵。微波爐會發出蜂鳴聲提示翻面。請勿使用保鮮膜或蓋子。

14. 魚

適用於蒸煮各類魚（魚肉厚度不可超過3釐米）。將洗淨的魚放在微波安全碟上，加鹽、油、洋蔥及水。使用保鮮膜或蓋子。將微波安全碟放在平板玻璃中央，選擇程式，開始烹調。微波爐會發出蜂鳴聲時把容器旋轉180°。

15. 烤冷凍比薩

這功能使您烘烤冷凍的比薩。把比薩放在燒烤架上並放入微波爐。根據重量，選擇程序並按開始鍵。請勿使用保鮮膜或蓋子。

附注：

1. 如比薩大小與本說明書不一致，請自行設定烘烤時間。
2. 燒烤架上無須使用錫紙或刷油。

16. 蛋糕(8寸蛋糕模具)

原料：

雞蛋	200克（大約4個）
蛋糕粉	170克
細砂糖	170克
牛奶	1湯匙
牛油	20克

製法：

1. 將雞蛋及細砂糖放入容器內，用打蛋器低速攪拌至糖完全融化。調至高速攪拌，直到蛋液完全發泡，用打蛋器在蛋液表面寫字時，可保持一段時間。再調至低速攪拌，使氣泡均勻。
2. 選擇程序，按開始鍵，開始預熱。
3. 將篩過的蛋糕粉倒入打勻的蛋液，用刮鏟由下而上攪拌均勻。在蛋糕模具的底部及四周鋪蠟紙，將蛋糕液倒入。把模具放在脆烤煎盤上。把蛋糕模具放在脆烤煎盤上。聽到蜂鳴聲後預熱結束，請迅速將脆烤煎盤放置於下層託盤架上，再按開始鍵。

附注：

1. 蛋糕液的攪拌將直接影響到烘烤結果。在倒入蛋糕粉後，切勿攪拌過度。
2. 當預熱程式完成後請迅速放入脆烤煎盤及模具。如爐門打開時間過長，爐腔溫度會很快下降，這會直接影響到烘烤效果。
3. 可用牙籤插入烘烤好的蛋糕中，如拔出時牙籤仍是乾淨的，可以判斷蛋糕已經烤熟。

17. 泡芙

原料：

麵粉	50克
牛油	50克
雞蛋	150克（大約2-3個）
水	80毫升

製法：

1. 將黃油和水放在鍋中用煤氣同時加熱，直至沸騰。迅速倒入麵粉並快速攪拌到麵團呈亮黃色且不粘鍋。關掉煤氣。在麵團中逐步加入打勻的雞蛋，不停攪拌直至刮鏟取麵團時，麵團呈帶狀緩慢落下，然後停止加入蛋液。
2. 選擇程序，按開始鍵開始預熱
3. 在脆烤煎盤上鋪錫紙，並塗一層油。將麵團以每個25克左右等距離排放成3×3的形狀。聽到蜂鳴聲後預熱結束，請迅速將脆烤煎盤連同準備好的泡芙原料一起放置於下層託盤架上，再按開始鍵開始烘烤。

附注：

1. 將蛋液逐步倒入麵團時，攪拌必須迅速且充分。
2. 當麵團呈帶狀時，停止加入蛋液，以免原料過稀。
3. 泡芙原料排放是一定要等距離，且不能超過規定數量，以免影響到烘烤效果。
4. 當預熱程式完成後請迅速放入脆烤煎盤及模具。如爐門打開時間過長，爐腔溫度會很快下降，這會直接影響到烘烤效果。
5. 烘烤結束後，取出脆烤煎盤，小心將泡芙與錫紙分離，另外裝盤。若等泡芙完全冷卻後，錫紙將與泡芙粘連，不易分離。

18. 餅乾

原料：

雞蛋	25克
麵粉	80克
牛油	40克（室溫）
細砂糖	40克

製法：

將牛油，綿白糖放入容器內用打蛋器打成乳白色。加入打勻的雞蛋，攪拌至完全均勻。逐步加入篩過的麵粉用刮鏟攪拌均勻。選擇程序，按開始鍵，開始預熱。在脆烤煎盤上鋪錫紙，以每個11克等分16個5釐米高的餅乾原料，排放成4×4的形狀。聽到蜂鳴聲後預熱結束，請迅速將脆烤煎盤連同準備好的餅乾原料一起放置於上層託盤架上，再按開始鍵開始烘烤。

附注：

1. 牛油事先放置於室內使其軟化。
2. 攪拌時務必使用較深的容器，以免原料在攪拌途中飛濺。
3. 餅乾原料排放是一定要等距離，且不能超過規定數量，以免影響到烘烤效果。
4. 當預熱程序完成後請迅速放入脆烤煎盤及模具。如爐門打開時間過長，爐腔溫度會很快下降，這會直接影響到烘烤效果。

19. 手工比薩

原料：

比薩底：	
低筋麵粉	130克
鹽	3克
乾酵母	4克
砂糖	10克
低脂奶粉	7克
無鹽黃油（常溫）	10克
溫水	65毫升

比薩醬：

蕃茄醬	45克
-----	-----

餡料：

香腸（薄片）	70克
蘑菇（薄片）	30克
洋蔥（小粒）	50克
馬蘇里拉芝士（撕碎）	100克
番茄（薄片）	1
青椒（薄片）	50克
少量辣椒粉	

製法：

1. 將低筋麵粉，鹽，乾酵母，砂糖，低脂奶粉和黃油放進一個碗裡混合。
2. 慢慢加入溫水，不斷揉捏直到捏成一個柔軟的麵團。
3. 把麵團放入碗中並覆蓋上保鮮膜，在保鮮膜上插幾個洞。
4. 放入微波爐中，設置40度發酵一個小時。（直到麵團變成2倍大小）

5. 在桌上撒薄薄一層麵粉，把發酵後的麵團放置於桌上，用手向四周壓開，並去除其中的空氣。然後，用擀麵杖把麵團擀成23厘米的圓餅。把麵餅放在事先塗過油的脆烤煎盤上。先塗上一層蕃茄醬，然後均勻灑上餡料，最後在比薩表面覆蓋上馬蘇里拉芝士。
6. 選擇程序，按開始鍵，開始預熱。
7. 聽到蜂鳴聲後預熱結束。快速將脆烤煎盤放入下層託盤架，按開始鍵。微波爐開始工作。

20. 布丁（直徑6cm，深度5cm的玻璃布丁杯）

原料：

糖	100克
牛奶	400克
雞蛋黃（攪拌均勻）	5個
溫水（50℃）	400毫升

製法：

1. 焦糖製作：糖40克加一大勺水，放入微波安全容器中中火加熱3分15秒，中途攪拌一下。糖色變茶色後取出，加一大勺水，快速攪拌，放涼。
2. 蛋液製作：牛奶400克加60克糖，放入微波爐安全容器中中高火加熱3分30秒使糖在牛奶中充分溶解。放涼後，加入雞蛋黃，攪拌均勻。塗一層黃油在模具內側，加入3克焦糖平鋪在底部，再加入80克牛奶蛋液。模具口用錫紙包裹。全部體積不要超過模具的 $\frac{3}{4}$ 。
3. 選擇程序，按開始鍵，開始預熱。
4. 在脆烤煎盤中鋪一層廚房用紙，並倒入400毫升50℃的溫水。將6個布丁模具以3x2的順序放置在脆烤煎盤中間位置。
5. 聽到蜂鳴聲後預熱結束。快速將脆烤煎盤放入下層託盤架，按開始鍵。微波爐開始工作。

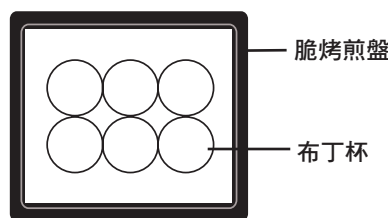

要求修理服務之前

下列情況均屬正常：

微波爐干擾電視接收。	使用微波爐時，收音機及電視機可能會受到干擾。此等干擾類似一些小型電器，如攪拌機、吸塵機、電吹風等所引起之干擾。這並非表示微波爐發生故障。
蒸氣積聚於爐門和有熱風從排氣口排出。	烹調時，食物會有蒸氣散發，而大部分會從排氣口排出，但蒸氣會於較涼的地方如爐門上及/或爐門內少量凝聚，這是正常現象，微波爐仍可安全使用，冷卻後蒸氣將會自動消散。
未有擺放食物而不慎啟動微波爐。	短時間空爐工作，對於微波爐不會即時造成損害。但用戶應盡量避免。
使用微波燒烤時，微波爐有聲響發出。	這些聲響是因為微波爐自動交替轉換微波火力和燒烤火力，微波燒烤功能因而產生，故這屬正常現象。
當使用微波燒烤及燒烤功能時，微波爐有白煙冒出及產生異味。	微波爐必須定期洗抹乾淨，特別在使用微波燒烤及燒烤功能後。任何積聚在爐頂及爐壁的油漬，都會引起白煙冒出。
烹調結束後，電動風扇繼續工作。	在使用微波爐後，電動風扇會繼續工作數分鐘以冷卻內部電器部件。
首次使用薄塊燒烤，微波燒烤或烤焗功能時，通風口會有少量煙冒出。	這是由爐腔裏保護部件的過多的油脂引起的。

要求修理服務之前

(續)

故障

問題	起因	解決方法
微波爐無顯示	沒有插緊電源。	拔除插頭，待10秒鐘後再重新插上電源。
	保險絲燒掉或電路斷路器發生作用。	聯絡指定維修點進行維修。
	插座有問題。	用其他電器再測試插座是否有問題。
微波爐不能啟動加熱。	爐門未關妥。	小心關好爐門。
	未按開始鍵。	按開始鍵。
	輸入其他程序。	按停止/重設鍵清除已輸入的程序，然後重新輸入烹調程序。
	烹調程序輸入錯誤。	參考說明書，正確輸入烹調程序。
	不慎按下停止/重設鍵。	重新輸入烹調程序。
顯示窗顯示 "HOT"	爐腔溫度過熱。	等待爐腔冷卻後再使用。請打開爐門以便使爐腔裡的溫度盡快冷卻。
顯示窗顯示 "H97" 或 "H98"。	微波爐發生系統故障。	聯絡代理商的維修部門。
顯示窗顯示 "DEMO MODE PRESS ANY KEY" 或 "D"。	微波爐被設定為演示模式。	按微波火力鍵1次，開始鍵4次及停止/重設鍵4次，退出演示模式。
顯示窗顯示 "🔒"。	兒童安全鎖被設定。	按停止/重設鍵三次即可取消。

若微波爐出現故障，請立即聯絡代理商的維修部門。

微波爐的保養

清洗微波爐之前，須從插座上拔下插頭。

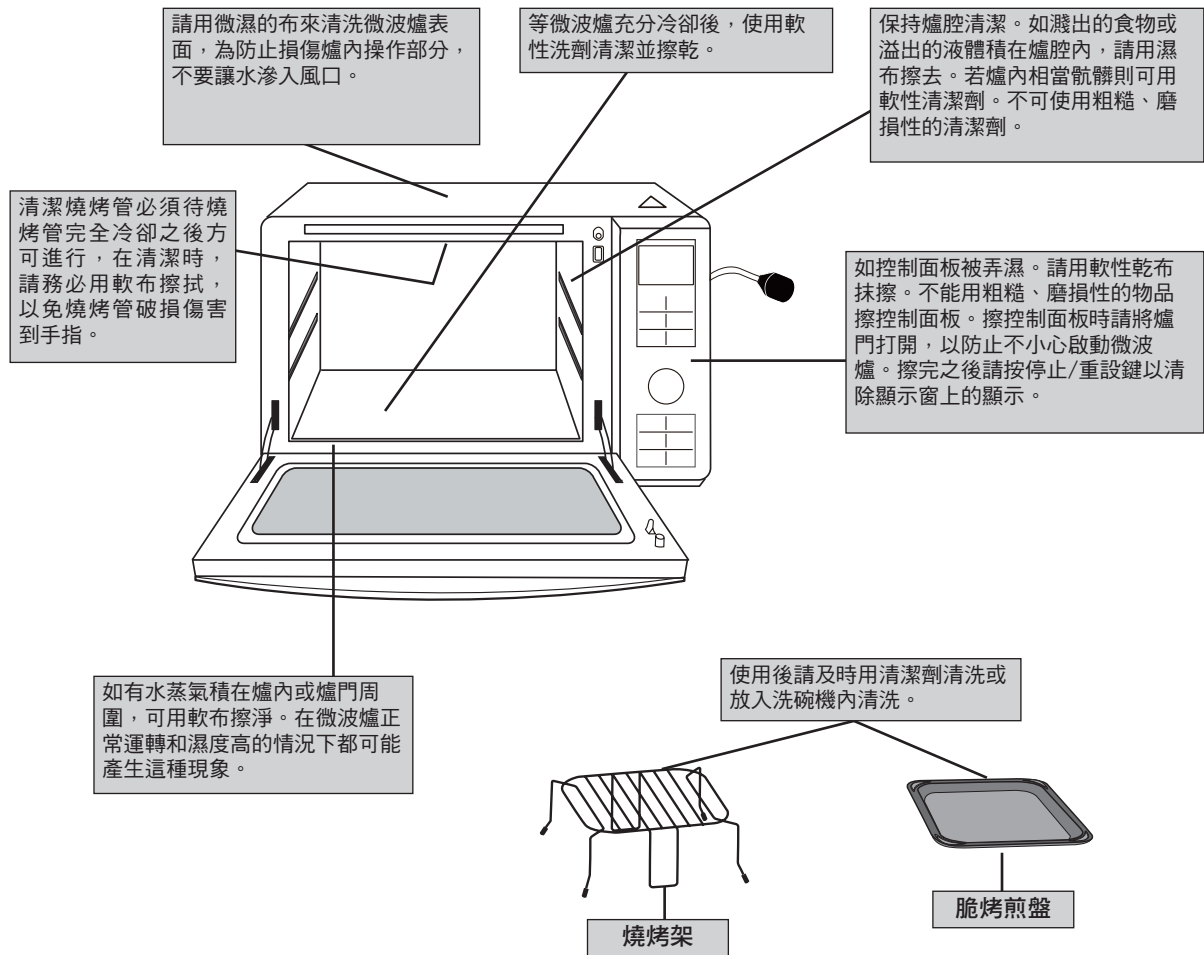

中文

附注：

1. 當使用燒烤或微波燒烤功能時，有些食物的油漬可能會留在爐的內壁上。如不作定期清洗，可能在使用時冒煙。這些污漬必須及時清洗。
2. 當使用燒烤或微波燒烤功能烹煮後，必須使用溫和的清潔劑清洗爐的內壁，特別是要保持爐內腔體的清潔。如爐內藏有頑固的污漬，可使用少量的洗劑或噴劑，沾在軟而濕的抹布上，塗在污漬部份，稍等一會，再抹乾便可。以上清洗方法不可用於爐門，只須用布抹淨便可。
注意：請勿將洗劑或噴劑直接噴在爐壁上。
請勿使用蒸氣清潔器清潔微波爐。
3. 未能保持微波爐清潔可能導致微波爐表面損壞，這將影響爐子的使用壽命或導致其有所損壞。
4. 如需更換微波爐燈，請與Panasonic維修中心聯繫。

規格

電源：		220 V 50 Hz	230 ~ 240V 50 Hz
輸出功率*：		1000 W	
消耗功率：	微波火力	4.8 A 1070 W	4.6 A 1070 W
	電熱	4.7 A 1040 W (薄塊燒烤)	4.3 A 1040 W (薄塊燒烤)
		7.3 A 1630 W (烤焗)	7.0 A 1630W (烤焗)
微波燒烤	7.3 A 1630 W	7.2 A 1700 W	
爐身體積 (寬 × 高 × 深)：		483毫米 x 310毫米 x 396毫米	
爐內體積 (寬 × 高 × 深)：		299毫米 x 199毫米 x 350毫米	
爐腔容積：		23升	
操作頻率：		2450 MHz	
淨重：		13.3千克	

中文

* IEC程序測試

規格如有改動無須先行通知。

關於所需電壓，生產日期，國家和編號，請查閱微波爐的銘牌標籤。